



---

**SR** Плоча за кување  
**SL** Kuhalna plošča

---

Упутство за употребу  
Navodila za uporabo

2  
35

## САДРЖАЈ

1. ИНФОРМАЦИЈЕ О БЕЗБЕДНОСТИ.....	2
2. БЕЗБЕДНОСНА УПУТСТВА.....	5
3. ИНСТАЛАЦИЈА.....	9
4. ОПИС ПРОИЗВОДА.....	15
5. СВАКОДНЕВНА УПОТРЕБА.....	18
6. КОРИСНИ САВЕТИ.....	22
7. НЕГА И ЧИШЋЕЊЕ.....	26
8. РЕШАВАЊЕ ПРОБЛЕМА.....	28
9. ТЕХНИЧКИ ПОДАЦИ.....	31
10. ЕНЕРГЕТСКА ЕФИКАСНОСТ.....	33
11. ЕКОЛОШКА ПИТАЊА.....	34

## МИСЛИМО НА ВАС

Хвала што сте купили Electrolux уређај. Изабрали сте производ који са собом доноси деценије стручног рада и иновација. Генијалан је, елегантан и осмишљен имајући у виду ваше потребе. Будите уверени да ћете при сваком коришћењу добити изванредне резултате.

Добро дошли у Electrolux.

**Посетите наш сајт да:**



Прибавите савете за коришћење, брошуре и информације за решавање проблема, сервис и поправку:

**[www.electrolux.com/support](http://www.electrolux.com/support)**



Региструјте производ ради боље услуге:

**[www.registerelectrolux.com](http://www.registerelectrolux.com)**



Купите прибор, потрошни материјал и оригиналне резервне делове за свој уређај:

**[www.electrolux.com/shop](http://www.electrolux.com/shop)**

## КОРИСНИЧКА ПОДРШКА И СЕРВИС

Увек користите оригиналне резервне делове.

Када контактирате овлашћени сервисни центар, водите рачуна да код себе имате следеће податке: Модел, број производа, серијски број.

Подаци могу да се пронађу на плочици са техничким карактеристикама.

⚠ Упозорење/опрез – информације о безбедности

ℹ Опште информације и савети

🌿 Информације о животној средини

Задржано право измена.

### 1. ⚠ ИНФОРМАЦИЈЕ О БЕЗБЕДНОСТИ

Пре инсталације и коришћења уређаја, пажљиво прочитајте приложено упутство. Произвођач није одговоран за било какве повреде или штету које су

резултат неисправне инсталације или употребе. Чувајте упутство за употребу на безбедном и приступачном месту за будуће коришћење.

### 1.1 Безбедност деце и осетљивих особа

- Овај уређај могу да користе деца старија од 8 година и особе са смањеним физичким, чулним или менталним способностима, као особе којима недостају искуство и знање, уколико им се обезбеди надзор или им се дају упутства у вези са употребом уређаја на безбедан начин и уколико схватају могуће опасности. Децу млађа од 8 година, као и особе са веома тешким и сложеним инвалидитетом, треба држати даље од уређаја, осим ако су под сталним надзором.
- Децу треба контролисати како се не би играла са уређајем .
- Држите сву амбалажу даље од деце и одложите је на одговарајући начин.
- УПОЗОРЕЊЕ: Уређај и његови доступни делови могу бити врели током коришћења. Држите децу и кућне љубимце даље од уређаја када уређај ради и када се хлади.
- Ако овај апарат има уређај за безбедност деце, треба га активирати.
- Деца не смеју да обављају чишћење и корисничко одржавање уређаја без надзора.

### 1.2 Опште мере безбедности

- Овај уређај је намењен само за кување.
- Овај уређај је намењен за употребу у једном домаћинству у затвореним просторима.
- Уређај се може користити у канцеларијама, хотелским собама, мотелима, пансионима, сеоским туристичким домаћинствима и сличним објектима за смештај где употреба не би превазилазила (просечан) ниво потрошње по домаћинству.

- УПОЗОРЕЊЕ: Уређај и његови доступни делови могу бити врели током коришћења. Треба бити пажљив како би се избегло додиривање грејних елемената.
- УПОЗОРЕЊЕ: Опасно је остављати храну на грејној плочи да се пржи на масти или уљу без надзора, јер може доћи до пожара.
- Никада немојте водом гасити пожар током кувања. Искључите уређај, а затим прекријте пламен, нпр. противпожарним ћебетом или поклопцем.
- УПОЗОРЕЊЕ: Уређај не сме да се напаја путем екстерног уређаја за укључивање као што је тајмер нити да буде повезан на коло које се редовно укључује и искључује путем струје.
- ОПРЕЗ: Процес кувања мора да се надгледа. Краткотрајан процес кувања мора да се надгледа непрекидно.
- УПОЗОРЕЊЕ: Опасност од пожара: Немојте одлагати предмете на површине за кување.
- Предмете од метала, попут ножева, виљушки, кашика и поклопаца, не треба стављати на грејну површину јер могу постати врели.
- Не користите овај уређај пре него што га уградите.
- Немојте користити парочистач за чишћење уређаја.
- Након коришћења, искључите плочу за кување помоћу команде и немојте се уздати у детектор за посуду.
- Уколико стаклено керамичка површина / стаклена површина напукне, искључите уређај и извадите кабл за напајање из зидне утичнице. У случају да је уређај прикључен на мрежу директно преко разводне кутије, извадите осигурач да бисте искључили уређај из напајања. У оба случаја, обратите се овлашћеном сервисном центру.
- У случају лома стаклене плоче:

- одмах затворите све горионике и сваки електрични грејни елемент и иолујте уређај од напајања електричном енергијом,
- не додирујте површину уређаја,
- немојте користити уређај.
- Уколико је кабл оштећен, мора га заменити произвођач, овлашћени сервис, или лица сличних квалификација, како би се избегла опасност.
- Ако се уређај директно прикључује у струју, неопходно је да постоји изолациони прекидач са размаком између контаката. Потпуно искључивање у складу са условима дефинисаним за прејаки напон категорије III је обавезно. Ово се не односи на кабл за уземљење.
- Када спроводите кабл за напајање, постарајте се да не долази у директан додир (на пример, употребите изолациони омотач) са деловима који достижу температуру за 50 °С вишу од собне температуре.
- **УПОЗОРЕЊЕ:** Користите само штитнике за плочу за кување дизајниране од стране произвођача уређаја за кување или оне коју су од стране произвођача уређаја у упутствима за употребу наведени као погодни или штитнике за плочу за кување који су инкорпорирани у уређају. Коришћење неодговарајућих штитника за плочу за кување може изазвати несреће.

## 2. БЕЗБЕДНОСНА УПУТСТВА

Овај уређај је погодан за следећа

тржишта: 

AL	MK	RS	SI	HR	RO
----	----	----	----	----	----



### **УПОЗОРЕЊЕ!**

Ризик од повреде или оштећења уређаја.

### 2.1 Монтажа



#### **УПОЗОРЕЊЕ!**

Само квалификована особа може да инсталира овај уређај.

- Уклоните комплетну амбалажу.
- Немојте да инсталирате или користите оштећен уређај.
- Придржавајте се упутстава за монтажање које сте добили уз уређај.
- Неопходно је придржавати се минималног растојања од других уређаја и кухињских елемената.

- Увек водите рачуна приликом померања уређаја зато што је тежак. Увек користите заштитне рукавице и затворену обућу.
- Изолијте исечене површине кухињског елемента заптивним материјалом да бисте спречили да набубре од влаге.
- Заштитите доњу страну уређаја од паре и влаге.
- Немојте монтирати уређај поред врата или испод прозора. Овим се спречава да врело посуђе за кување падне са уређаја када се отворе врата или прозор.
- Ако се уређај монтира изнад фиока водите рачуна да простор, између доњег дела уређаја и горње фиоке, буде довољан за циркулацију ваздуха.
- Дно уређаја може да се загреје. Испод уређаја инсталирајте незапаљиву разделну таблу како би се онемогућио приступ доњем делу.
- Проверите да ли сте оставили слободан простор за вентилацију од 2 cm између радне површине и предње стране доњег кухињског елемента. Гаранција не покрива оштећења изазвана недостатком одговарајућег простора за вентилацију.
- прегревање електричног прикључка.
- Користите одговарајући електрични кабл за напајање.
- Не дозволите да се електрични кабл запетља.
- Проверите да ли је инсталирана заштита од струјног удара.
- Употребите кабл са стезаљком са растерећењем на вучу.
- Када уређај прикључујете у зидну утичницу, водите рачуна да кабл за напајање или утикач (ако га има) не дођу у додир са врелим деловима уређаја или врелим посуђем.
- Немојте да користите адаптере са више утичница и продужне каблове.
- Проверите да нисте оштетили мрежни утикач (ако га има) и мрежни кабл. Обратите се нашем овлашћеном сервисном центру или електричару ради замене оштећеног кабла за напајање.
- Заштита од удара делова под напоном и изолованих делова мора да се причврсти тако да не може да се уклони без алата.
- Прикључите главни кабл за напајање на зидну утичницу тек на крају инсталације. Водите рачуна да постоји приступ мрежном утикачу након инсталације.
- Ако је зидна утичница лабава, немојте да прикључујете мрежни утикач.
- Не вучите кабл за напајање како бисте искључили уређај. Кабл искључите тако што ћете извући утикач из утичнице.
- Користите само исправне раставне прекидаче: заштитне прекидаче, осигураче (осигураче са навојем треба скинути са носача), аутоматске заштитне прекидаче и контакторе.
- У електричној инсталацији мора постојати раставни прекидач који вам омогућава да искључите све фазе напајања уређаја. Размак између контаката на раставном прекидачу мора да износи најмање 3 mm.

## 2.2 Прикључивање струје



### УПОЗОРЕЊЕ!

Ризик од пожара и струјног удара.

- Све електричне прикључке мора да повеже квалификовани електричар.
- Уређај мора да буде земљен.
- Пре извођења било каквих радова на уређају, кабл за напајање обавезно извадите из зидне утичнице.
- Уверите се да су параметри на плочици са техничким карактеристикама компатибилни са одговарајућим параметрима електричне мреже за напајање.
- Проверите да ли је уређај правилно инсталиран. Лоше причвршћен или неодговарајући кабл или утикач (ако га има) може проузроковати

## 2.3 Прикључак за гас



### ОПРЕЗ

Плинску боцу увек држите на равној хоризонталној површини (тако да вентил за гас буде одозго).

- Сва прикључивања гаса мора да обави квалификована особа.
- Пре инсталације, уверите се да су услови локалне дистрибуције (природа гаса и притисак гаса) и прилагођавања уређаја компатибилни.
- Постарајте се да око уређаја постоји струјање ваздуха.
- Информације о доводу гаса наведене су на плочици са техничким карактеристикама.
- Овај уређај није повезан на уређај који избацује производе сагоревања. Уверите се да је уређај прикључен у складу са важећим прописима за инсталацију. Придржавајте се захтева за адекватну вентилацију.

## 2.4 Употреба



### УПОЗОРЕЊЕ!

Постоји ризик од повреде, опекотина и струјног удара.



### ОПРЕЗ

Употреба уређаја за кување на гас ће у просторији у којој је уређај инсталиран произвести топлоту и влажност, као и производе сагоревања. Обезбедите добро проветравање кухиње, нарочито током коришћења уређаја. Уколико се уређај интензивно користи током дужег временског периода, можда ће бити потребно обезбедити додатно проветравање, на пример путем веће механичке вентилације тамо где постоји или додатне вентилација како би се безбедно уклонили производи сагоревања у спољашњи (екстерни) ваздух, као и проветравањем ваздуха у самој просторији уз додатну вентилацију. Посаветујте се са квалификованом особом пре уградње додатних јединица за вентилацију.

- Немојте да мењате спецификацију овог уређаја.
- Уклоните сво паковање, налепнице и заштитну фолију (ако је има) пре првог коришћења.
- Водите рачуна да отвори за вентилацију не буду запушени.
- Не остављајте уређај без надзора током рада.
- Подесите зону за кување на „искључено“ након сваке употребе.
- Немојте стављати прибор за јело или поклопце шерпи на зоне за кување. Они могу постати врели.
- Немојте руковати уређајем када су вам мокре руке или када је он у контакту са водом.
- Немојте користити уређај као радну површину или простор за одлагање.
- Ако је површина уређаја напукла, одмах га искључите из зидне

утичнице. То спречава струјни удар.

- Корисници са пејсмејкером морају да одржавају растојање од најмање 30 cm од индукционих зона за кување када уређај ради.
- Када ставите храну у вруће уље, може да прсне.



#### **УПОЗОРЕЊЕ!**

Ризик од пожара и експлозије

- Масти и уље када се загреју могу да ослободе запаљива испарења. Држите пламенове или загрејане предмете даље од масти и уља када кувате са њима.
- Испарења која ослобађају веома врела уља могу да изазову спонтано сагоревање.
- Употребљено уље, које може да садржи остатке хране, може да се запали на нижој температури него уље које се користи по први пут.
- Запаљиве материје или предмете натопљене запаљивим материјама немојте стављати унутар и поред уређаја или на њега.



#### **УПОЗОРЕЊЕ!**

Постоји ризик од оштећења уређаја.

- Немојте стављати вруће посуђе на командну таблу.
- Не стављајте врео поклопац тигања на стаклену површину плоче за кување.
- Не дозволите да течност у посуђу за кување потпуно испари.
- Пазите да предмети или посуђе за кување не падну на уређај. Може се оштетити површина плоче.
- Никад не остављајте горионик укључен уколико је посуђе празно или га нема.
- Немојте укључивати зоне за кување уколико је посуђе празно или га нема.
- Не стављајте алуминијумску фолију на уређај.
- Посуђе за кување направљено од ливеног гвожђа, алуминијума или са оштећеним доњим површинама може да направи огреботине на стаклу/стаклокерамици. Увек

подигните ове предмете када треба да их померате по површини за кување.

- Користите искључиво посуђе које је стабилно, одговарајућег облика и пречника већег од горионика.
- Постарајте се да посуђе за кување поставите на средину горионика.
- Не користите велике посуде за кување које прелазе преко ивица уређаја. Ово може изазвати оштећење површине радне плоче.
- Користите искључиво прибор који је испоручен са уређајем.
- Не стављајте дифузор пламена на горионик.
- Пазите да киселе течности, нпр. сирће, лимунов сок или средство за уклањање каменца, не дођу у контакт са плочом за кување. То може да направи мат флеке.
- Губитак боје на емајлираним површинама или нерђајућем челику не утиче на сам рад уређаја.

## 2.5 Нега и чишћење



#### **УПОЗОРЕЊЕ!**

Немојте скидати дугмад, командну дугмад или тастере са командне табле. Вода може да продре унутар уређаја и проузрокује оштећење.

- Редовно чистите уређај да бисте спречили пропадање површинског материјала.
- Пре чишћења искључите уређај и оставите га да се охлади.
- Немојте користити млаз воде или пару за чишћење уређаја.
- Уређај чистите влажном меком крпом. Користите искључиво неутралне детерџенте. Немојте користити абразивне производе, абразивне јастучиће за чишћење, раствараче или металне предмете.
- Не перите горионике у машини за прање посуђа.

## 2.6 Сервисирање

- Ради оправке уређаја обратите се овлашћеном сервисном центру. Користите само оригиналне резервне делове.



- Када се ради о сијалицама унутар производа и резервних делова, сијалице које се продају засебно: Ове сијалице су намењене да издрже екстремне физичке услове у кућним апаратима, као што су температура, вибрације, влага, или су намењене да сигнализирају информације о радном стању уређаја. Нису предвиђене за употребу у другим уређајима и нису погодне за осветљавање просторија у домаћинству.
- Обратите се локалним органима да бисте сазнали како да одложите уређај у отпад.
- Искључите утикач кабла за напајање уређаја из мрежне утичнице.
- Исеците мрежни електрични кабл на месту које је близу уређаја и одложите га.
- Спљоштите спољне цеви за гас.

## 2.7 Одлагање



### УПОЗОРЕЊЕ!

Ризик од повреде или гушења.

## 3. ИНСТАЛАЦИЈА



### УПОЗОРЕЊЕ!

Погледајте поглавља о безбедности.

### 3.1 Пре инсталирања

Пре него што инсталирате плочу за кување, запишите податке који се налазе на плочици са техничким карактеристикама. Плочица са техничким карактеристикама налази се на доњој страни плоче за кување.

Модел .....  
 Број производа  
 (PNC) .....  
 Серијски број .....

### 3.2 Уградне плоче за кување

Уградне плоче за кување дозвољено је користити само после уградње у одговарајуће кухињске елементе за уградњу и радне површине које су у складу са стандардима.

### 3.3 Прикључак за гас



### УПОЗОРЕЊЕ!

Инструкције о монтирању, повезивању и одржавању наведене у даљем тексту морају бити спроведене од стране квалификоване особе у сагласности са стандардима и важећим локалним прописима.

Изаберите фиксне прикључке или користите савитљиву цев од нерђајућег челика у сагласности са важећим прописима. Уколико користите савитљиве металне цеви, водите рачуна да не дођу у додир са покретним деловима и да не буду пригњечене. Такође, будите пажљиви приликом уградње плоче за кување заједно са рерном.



Проверите да ли је притисак доводног гаса у уређају у складу с препорученим вредностима. Подесиви прикључак се на свеобухватну рампу причвршћује помоћу матице с навојем G 1/2 инча. Заврните делове и све затегните тефлонском траком, ако је неопходно, да бисте добили исправан правац.

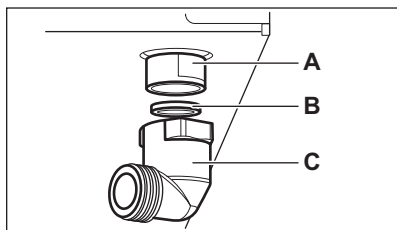

- A. Крај осовине с навојем
- B. Подлошка која је испоручена уз уређај
- C. Колено испоручено уз уређај



#### УПОЗОРЕЊЕ!

Важно је да се колено инсталира правилно. Проверите да ли је држач на крају навоја. Затим га инсталирајте на прикључну цев плоче за кување. Погрешна монтажа може довести до цурења гаса.

#### Течни гас

Користите гумени држач цеви за течни гас. Увек поставите заптивач. Потом наставите са прикључењем на довод гаса.

Савитљива цев је спремна за употребу када:

- не може да се загреје више од собне температуре, тј. изнад 30°C;
- није дужа од 1500mm;
- нема видљивих отвора на цеви;
- није изложена трењу нити увијању;
- не долази у додир са оштрим ивицама или угловима;
- може лако да се прегледа како би се проверило њено стање.

Контрола очуваности савитљиве цеви састоји се од провере:

- да на њој нема пукотина, засека, трагова горења на крајевима нити на целокупној дужини;
- да материјал није очврснуо, већ поседује одговарајућу еластичност;
- да спојнице за причвршћавање нису зарђале;
- да јој није истекао век употребе.

Уколико уочите једно или више оштећења, не поправљајте цев, већ је замените.



#### УПОЗОРЕЊЕ!

Када се монтирање заврши, проверите да ли је заптивеност споја сваке цеви одговарајућа. За проверу користите сапуницу, а не пламен!

### 3.4 Замена убризгивача

1. Уклоните држаче за посуде.
2. Уклоните капе и круне горионика.
3. Помоћу насадног кључа са отвором 7 мм скините убризгиваче и замените их одговарајућим убризгивачима за врсту гаса коју користите (погледајте табелу у поглављу „Технички подаци“).
4. Склопите делове истим поступком само обрнутим редоследом.
5. Причврстите ознаку са новим типом довода гаса у близини цеви за снабдевање гасом. Ова ознака се налази у паковању које је достављено уз уређај.

Уколико је притисак на доводу гаса променљив или се разликује од неопходног притиска, морате да монтирате одговарајући подешивач притиска на цев за довод гаса.

### 3.5 Подешавање минималног нивоа

Да бисте подесили минимални ниво горионика:

1. Упалите горионик.
2. Окрените командно дугме у положај најмањег пламена.
3. Скините командно дугме, заптивку и подлошку.

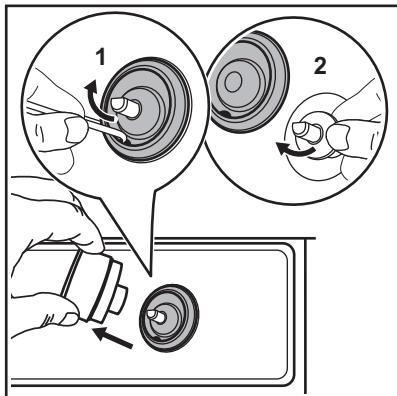
**УПОЗОРЕЊЕ!**

Водите рачуна да не оштетите заптивач. Не користите никакав оштар алат за његово уклањање.

**УПОЗОРЕЊЕ!**

Не користи површину плоче да бисте поравнали заптивку. То може да изазове оштећење стакла.

4. Танким одвијачем подесите положај завртња за премошћавање (А).

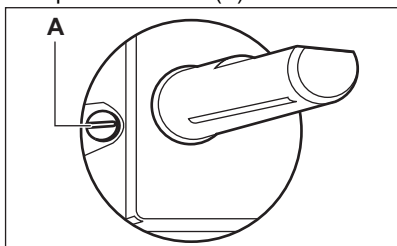

5. Ако прелазите:
- са природног гаса G20 од 20 mbar на течни гас, до краја заврните завртањ за премошћење.
  - са течног на природни гас G20 од 20mbar, одвртните завртањ за премошћење за око 1/4 окретаја.
6. Вратите, заптивку, подлошку и командно дугме.

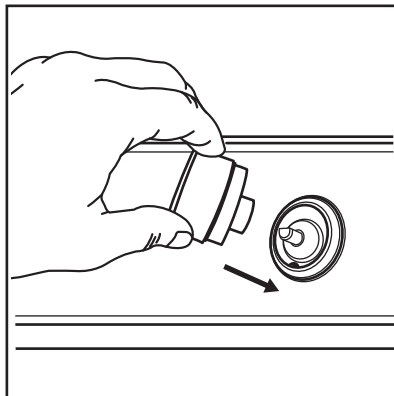
**УПОЗОРЕЊЕ!**

Обавезно поставите заптивку и подлошку тачно у првобитни положај.

**УПОЗОРЕЊЕ!**

Уверите се да се пламен не гаси када брзо окренете дугме из положаја максимума на положај минимума.

### 3.6 Кабл за напајање

- Проверите да ли назначени напон и врста струје на плочици са подацима одговарају напону и струји локалне мреже напајања.
- Плоча за кување се испоручује са спојним каблом за напајање.
- Оштећени кабл за напајање замените искључиво каблом из резервних делова. Обратите се свом локалном овлашћеном сервисном центру.
- Немојте дозволити да се кабл за напајање прегреје до температуре више од 90°C.

**УПОЗОРЕЊЕ!**

Сва прикључивања струје мора да обави квалификован електричар.

**ОПРЕЗ**

Немојте бушити нити лемити крајеве жица. Ово је строго забрањено!

**ОПРЕЗ**

Не прикључујте кабл који нема завршни наставак кабла.

Водите рачуна о томе да је пресек кабла одговарајући за напон и радну температуру. Жуто-зелени проводник за уземљење мора да буде за око 1cm дужи од браон и црног фазног проводника.

Да бисте заменили кабл за повезивање, користите само специјалан испоручен кабл. Тип кабла је: H05V2V2-F T90.

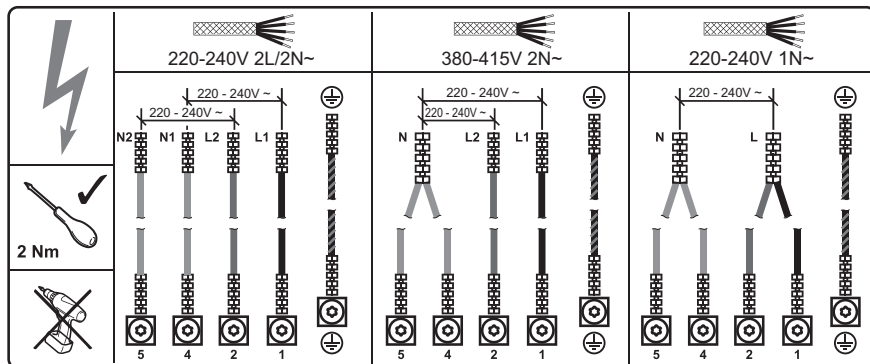
**3.7 Шема повезивања**

Двофазни прикључак: 220-240V 2L/2N~		Двофазни прикључак: 380-415V 2N~		Монофазни прикључак: 220 - 240V 1N ~	
Зелено-жу-та		Зелено-жу-та		Зелено-жу-та	
Плава	N1	Плава и плава	N	Плава и плава	N
Плава	N2	Црна	L1	Црна и бра-он	L
Црна	L1	Браон	L2		
Браон	L2				

**3.8 Постављање заптивке – монтажа одозго**

1. Очистите радну површину око исеченог отвора.
2. Причврстите приложу заптивну траку на доњу ивицу плоче за кување, дуж спољне ивице стаклокерамичке плоче. Не развлачите је. Пазите да крајеви заптивне траке буду на средини једне стране плоче за кување.
3. Кад сечете заптивку траку, повећајте измерену дужину за још пар милиметара.
4. Спојите два краја заптивне траке.

### 3.9 Монтажа

#### ИНСТАЛАЦИЈА С ГОРЊЕ СТРАНЕ

1.

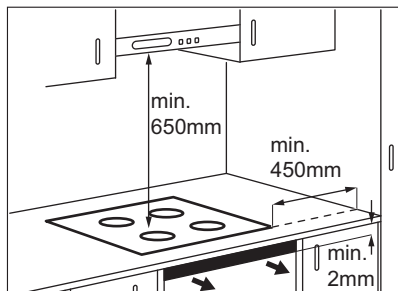

2.

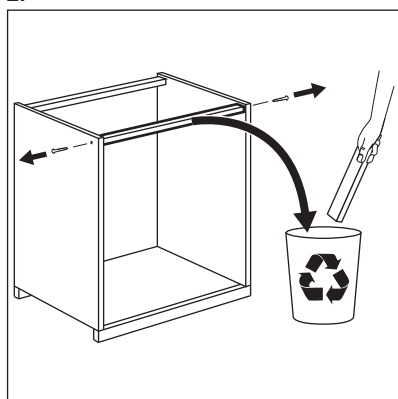

3.

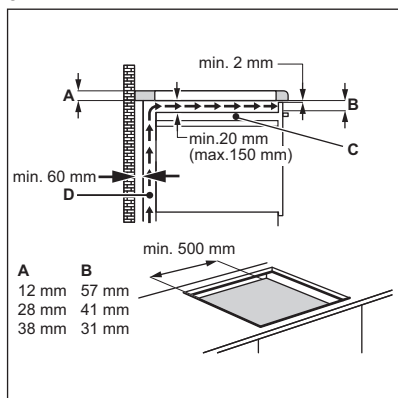

**C.** Табла која се скида  
**D.** Простор за прикључке

4.

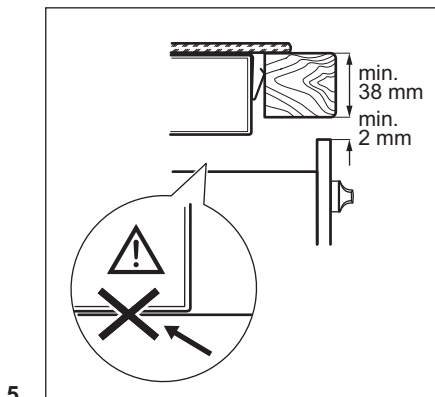
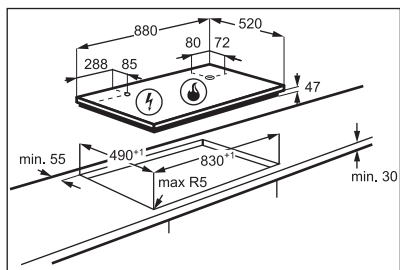

5.

6. Инсталирајте све четири опруге помоћу испоручених T20 завртања:

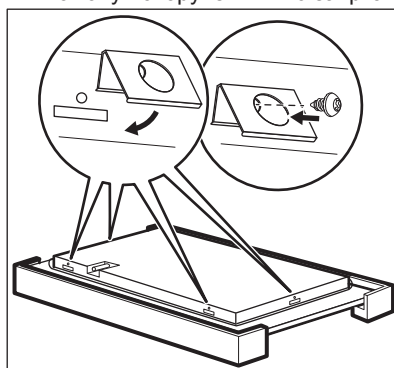

7.

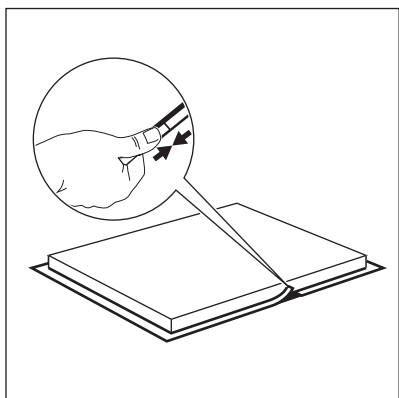

**ОПРЕЗ**

Уређај монтирајте искључиво на равnoj радној површини.

**ИНТЕГРИСАНА ИНСТАЛАЦИЈА**

1.

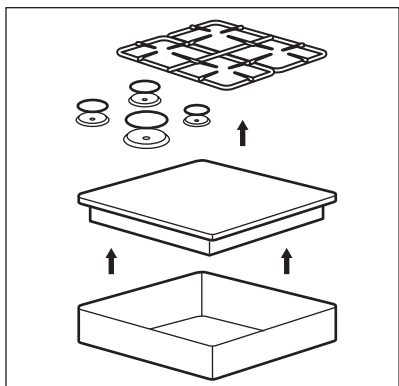

2.

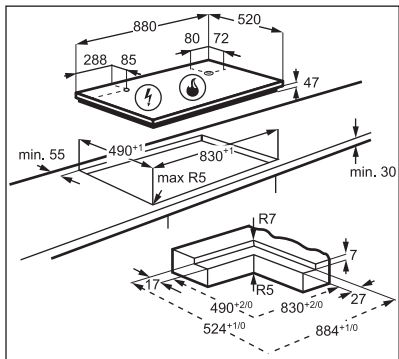

3. Инсталирајте све четири опруге помоћу испоручених T20 завртања:

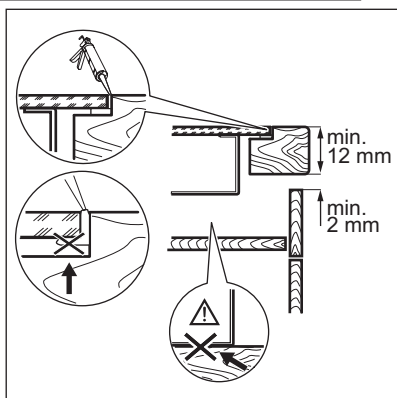
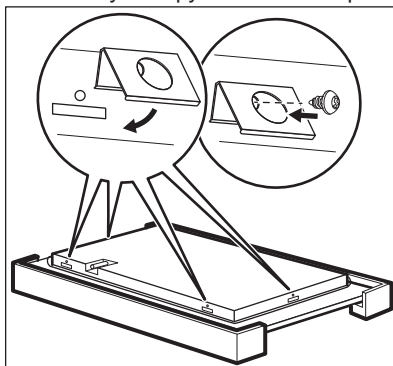

4.

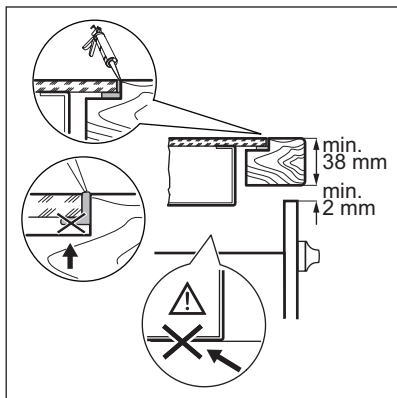

5.

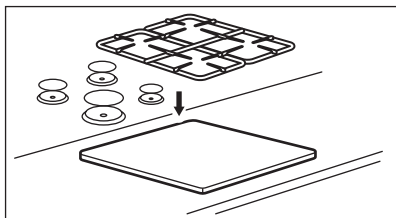

### 3.10 Могућности уградње

#### Кухињски елемент са вратима

Плоча монтирана испод плоче за кување мора бити лака за уклањање и мора да омогући лак приступ у случају да је потребна интервенција техничке помоћи.

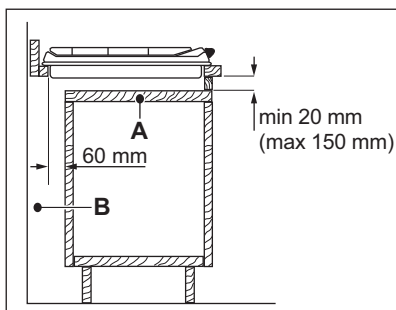

- A. Преносива плоча
- B. Простор за прикључке

#### Кухињски елемент са рерном

Електрични прикључак плоче за кување и рерне мора посебно да се монтира из безбедносних разлога и да омогућава лако уклањање рерне из елемента.



#### ОПРЕЗ

Дно уређаја може да се загреје. Ако рерна није монтирана испод плоче за кување, испод уређаја мора да се монтира незапаљива разделна табла како би се онемогућио приступ доњем делу. Положај табле описан је у одељку „Инсталација“.

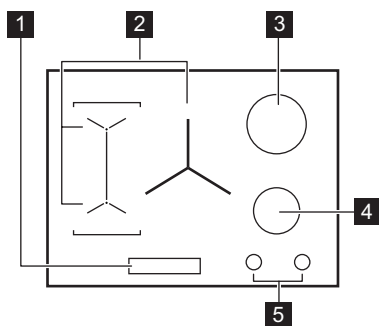

## 4. ОПИС ПРОИЗВОДА

### 4.1 Шема површине за кување



- 1 Командна табла
- 2 Индукционе зоне за кување
- 3 Ултрабрзи горионик
- 4 Полубрзи горионик
- 5 Командна дугмад

## 4.2 Командно дугме





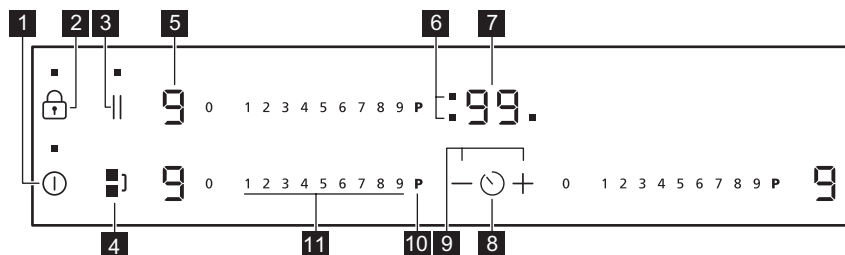

Симбол	Опис
	нема довода гаса / искључен положај
	положај паљења / максимални довод гаса

Симбол	Опис
<b>1</b>	минимални довод гаса
<b>1 - 9</b>	нивои снаге

## 4.3 Преглед командне табле















Употребите сензорска поља да бисте руковали уређајем. Дисплеји, индикатори и звучни сигнали упућују на то које су функције активне.

Сензор	Функција	Коментар
<b>1</b>	 УКЉУЧЕНО / ИСКЉУЧЕНО	Служи за активирање и деактивирање плоче за кување.
<b>2</b>	 Контролна брава /Уређај за безбедност деце	Служи за закључавање/откључавање командне табле.
<b>3</b>	 STOP+GO	Служи за активирање и деактивирање функције .
<b>4</b>	 Bridge	Служи за активирање и деактивирање функције .
<b>5</b>	- Дисплеј топлоте	Служи да прикаже степен топлоте.
<b>6</b>	- Индикатори тајмера за зоне за кување	Служе да прикажу зоне за које сте подесили време.
<b>7</b>	- Дисплеј тајмера	Служи да прикаже времена у минути-ма.
<b>8</b>	 -	Служи за избор зоне за кување.
<b>9</b>	 + / -	Служи за продужавање или скраћивање времена.
<b>10</b>	<b>P</b> PowerBoost	Служи за активирање и деактивирање функције .



Сензор	Функција	Коментар
11	-	Командна трака
		Служи за подешавање степена топлоте.



#### 4.4 Прикази степена загревања

Дисплеј	Опис
	Зона за кување је деактивирана.
 - 	Зона за кување ради.
	Аутоматско загревање ради.
	PowerBoost ради.
 + цифра	Дошло је до квара.
 /  / 	OptiHeat Control (тростепени индикатор преостале топлоте): наставка кувања/одржавање топлоте/преостала топлота.
	Контролна брава/ Уређај за безбедност деце ради.
	Неодговарајућа, премала или одсутна посуда на зони за кување.
	Аутоматско искључивање ради.

#### 4.5 OptiHeat Control (тростепени индикатор преостале топлоте)





##### УПОЗОРЕЊЕ!

 /  /  Док год је индикатор укључен, постоји ризик од опекотина због присуства преостале топлоте.

Индукционе зоне за кување производе топлоту неопходну за процес кувања директно на дну посуђа за кување. Стаклокерамичка плоча се загрева топлотом посуђа.

Индикатори су укључени када је зона за кување врела. Они приказују ниво

преостале топлоте зона за кување које тренутно користите:

-  - настави кување,
-  - одржавање топлоте,
-  - преостала топлота.

Индикатор се може такође укључити:

- за околне зоне за кување чак и ако их не користите,
- кад се врело посуђе стави на хладну зону за кување,
- кад се плоча за кување искључи, али је зона за кување и даље врела.

Индикатор се гаси кад се зона за кување охлади.

## 5. СВАКОДНЕВНА УПОТРЕБА



**УПОЗОРЕЊЕ!**  
Погледајте поглавља о безбедности.

### 5.1 Гасни горионици

#### Приказ горионика

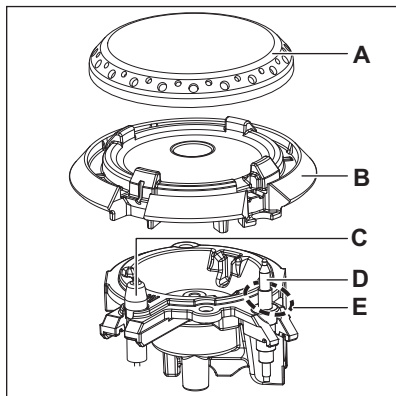

- A. Поклопац горионика
- B. Круна горионика
- C. Свећица за паљење
- D. Термопар
- E. Пилотни пламен

#### Паљење горионика



Увек упалите горионик пре стављања посуде.



**УПОЗОРЕЊЕ!**  
Будите врло пажљиви када у кухињи користите отворени пламен. Произвођач не прихвата никакву одговорност у случају неправилне употребе пламена.

1. Притисните командно дугме и окрените га у смеру казаљки на сату на положај максималног довода гаса (★).
2. Задржите притиснуто командно дугме отприлике 10 секунди или краће. То ће омогућити загревање

термопара. У супротном, прекида се довод гаса.

3. Подесите јачину пламена.



Ако се и након неколико покушаја горионик не упали, проверите да ли су круна и капа добро постављене.



**УПОЗОРЕЊЕ!**  
Немојте држати командно дугме притиснуто дуже од 15 секунди. Ако се горионик не упали у року од 15 секунди, отпустите командно дугме, окрените га у искључени положај, а затим након бар једног минута покушајте поново да га упалите.



**ОПРЕЗ**  
У недостатку струје можете да упалите горионик без електричног уређаја; у том случају примакните пламен горионику, окрените командно дугме супротно од смера казаљки на сату у положај максималног довода гаса и притисните га. Држите командно дугме притиснуто 10 секунди или мање да бисте омогућили загревање термопара.



Ако се горионик случајно угаси, окрените командно дугме у искључени положај и сачекајте бар 1 минут пре него што поново покушате да га упалите.



Генератор варница се аутоматски покреће када укључите кабл за напајање, након инсталације или нестанка струје. То је нормално.

**i** Плоча за кување је испоручена са StepPower. Ова функција вам омогућава да прецизније подесите снагу у корацима 9–1.

**i** Пламен који окружује термослој је пилотни пламен. Он спречава неочекивано искључивање.

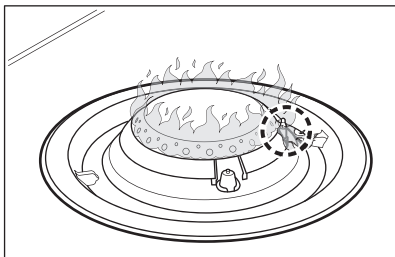

## Искључивање горионика

Да бисте угасили пламен, окрените дугме до положаја „искључено“ ●.



### УПОЗОРЕЊЕ!

Увек смањите пламен или га искључите пре него што склоните посуде са горионика.

## 5.2 Индукционе зоне за кување



### Активирање и деактивирање

Додирните ① у трајању од 1 секунде да бисте активирали или деактивирали плочу за кување.

### Аутоматско искључивање

Функција аутоматски деактивира плочу за кување када важи следеће:

- све зоне за кување су деактивирани,
- нисте подесили степен топлоте након што сте активирали плочу за кување,

- проспете или ставите нешто (плек, крпу и др.) на командну таблу и оставите га дуже од 10 секунди. Оглашава се звучни сигнал и плоча за кување се деактивира. Уклоните предмет или очистите командну таблу.
- Ако плоча за кување постане претопла (нпр. када из шерпе испари сва течност). Пустите да се зона за кување охлади пре него што поново користите плочу за кување.
- користите неогдоварајућу посуду. Укључује се симбол , а зона за кување се искључује аутоматски након 2 минута.
- ако не искључите неку од зона за кување или ако не промените подешен степен топлоте. Након извесног времена појављује се  и плоча за кување се деактивира.

**Однос између степена топлоте и времена након ког се плоча за кување деактивира:**

Подешавање степена топлоте	Плоча за кување се деактивира након
 1–2	6 сати
3 - 4	5 сати
5	4 сата
6 - 9	1,5 сати

### Подешавање топлоте

Служи за подешавање или промену степена топлоте:

Додирните командну траку на исправном степену топлоте или померајте прст дуж контролне траке све док не достигнете исправан степен топлоте.

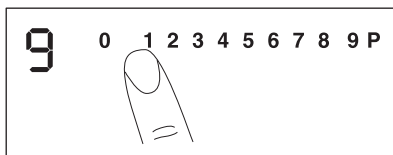

## Bridge



Функција ради када шерпа покрива центар две зоне за кување.

Ова функција повезује две леве зоне за кување тако да раде као једна.

Најпре подесите степен топлоте за леву зону за кување.

### Да бисте активирали ову функцију:

додирните . Да бисте подесили или променили степен топлоте, додирните један од контролних сензора.

### Да бисте деактивирали ову

функцију: додирните . Зоне за кување функционишу независно.



## Аутоматско загревање

Користите функцију да бисте добили жељени степен топлоте у краћем времену. Када је функција укључена, зона за кување у почетку ради на највишем степену топлоте, а затим наставља да ради на жељеном степену топлоте.



Да бисте активирали функцију, зона за кување мора бити хладна.

### Да бисте активирали функцију за зону за кување:

додирните  (укључује се ). Одмах додирните жељени степен топлоте. Након 3 секунде укључује се .

### Да бисте деактивирали функцију:

промените степен топлоте.

## PowerBoost

Функција обезбеђује додатно напајање за индукционе зоне за кување. Функција може бити активирана за индукциону зону за кување само на ограничени период времена. После овог времена, индукциона зона за кување се аутоматски враћа на највиши степен топлоте.

### Да бисте активирали функцију за зону за кување:

додирните .

Појављује се .

### Да бисте деактивирали функцију:

промените степен топлоте.

## Тајмер

### • Тајмер за одбројавање времена



Овом функцијом можете да подесите дужину трајања једне сесије кувања

Најпре подесите степен топлоте за зону за кување, а затим подесите функцију.

### Да бисте подесили зону за кување.

додирните више пута  док се не појави индикатор зона за кување.



### Да бисте активирали функцију или променили време:

додирните  или  тајмера да бисте подесили време (00 - 99 минута). Када индикатор зоне за кување почне да трепери, почиње одбројавање времена.

### Да бисте видели преостало време:

додирните  да бисте подесили зону за кување. Индикатор зоне за кување почиње да трепери. Дисплеј показује преостало време.

### Да бисте деактивирали функцију:

додирните  да бисте подесили зону за кување а затим додирните . Преостало време одбројава се уназад до 00. Индикатор зоне за кување нестаје.



Кад се одбројавање заврши, оглашава се звучни сигнал и 00 трепери. Зона за кување се деактивира.



### Да бисте зауставили звучни сигнал:

додирните .

### • Тајмер

Можете да користите ову функцију када је плоча за кување активирана и зоне за кување не раде. Дисплеј степена топлоте показује .

**Да бисте активирали функцију:**

додирните  и затим додирните  или  тајмера да бисте подесили време. Кад време истекне, оглашава се звучни сигнал и 00 трепери.

**Да бисте зауставили звучни сигнал:**

додирните .



 Ова функција не утиче на рад зона за кување.

## Пауза

Функција пребацује све зоне за кување које су укључене на најнижу вредност температуре.

Када је функција у току, не можете да промените степен топлоте.

**Да бисте активирали функцију:**

додирните . На дисплеју се приказује .



**Да бисте деактивирали функцију:**

додирните . Приказује се претходни степен топлоте.

## Контролна брава

Можете да закључате командну таблу док зоне за кување раде. То спречава случајну промену подешеног степена топлоте.

**Прво подесите степен топлоте.****Да бисте активирали**

**функцију: Додирните**   се пали на 4 секунде.

**Да бисте деактивирали**





**функцију: Додирните** . Претходно подешени степен топлоте се укључује.

 Када деактивирате плочу за кување, такође деактивирате и ову функцију.





## Уређај за безбедност деце

Ова функција спречава случајно коришћење плоче за кување.

**Да бисте активирали функцију:**





активирајте плочу за кување помоћу . Не подешавајте ниједан степен топлоте. Додирните  на 4 секунде.  се појављује. Деактивирајте плочу за кување помоћу .

**Да бисте деактивирали функцију:**



активирајте плочу за кување помоћу . Не подешавајте ниједан степен топлоте. Додирните  на 4 секунде.  се појављује. Деактивирајте плочу за кување помоћу .

## OffSound Control (Деактивирање и активирање звучних сигнала)

Деактивирајте плочу за кување.

Додирните  на 3 секунде. Дисплеј се појављује и нестаје. Додирните  на 3 секунде. Појављује се  или .

Додирните  на тајмеру да бисте изабрали једно од следећег:

-  - звуци су искључени
-  - звуци су укључени

Да бисте потврдили избор сачекајте док се плоча за кување не деактивира аутоматски.

Када је функција постављена на  можете чути звук једино када:





- додирнете 
- Тајмер се спушта
- Тајмер за одбројавање времена се спушта
- ставите нешто на командну таблу.

## Ограничење снаге

На почетку, плоча за кување ради највећом могућом снагом.

**За смањење или повећање нивоа снаге:**

1. Деактивирајте плочу за кување.
2. Додирните  на 3 секунде. Дисплеј се укључује, а затим искључује.

3. Додирните  на 3 секунде. Појављује се  или .
4. Додирните . Појављује се P72.
5. Додирните  тајмера да бисте подесили ниво снаге.
6. Сачекајте да се дисплеј искључи.

#### Нивои снаге

Погледајте одељак „Технички подаци“.

- P72 – Максимална снага
- P15 – 1500W
- P20 – 2000W
- P25 – 2500W
- P30 – 3000W
- P35 – 3500W
- P40 – 4000W
- P45 – 4500W
- P50 – 5000W
- P60 – 6000W



#### ОПРЕЗ

Проверите да ли изабрана снага одговара осигурачима кућне инсталације.

### Функција Управљање потрошњом

- Зоне за кување су груписане према локацији и броју фаза у плочи за кување. Погледајте илустрацију.
- Свака фаза има максимално електрично оптерећење од 3600W.
- Функција раздељује снагу између зона за кување повезаних на исту фазу.
- Функција се активира када укупно електрично оптерећење зона за кување повезаних са појединачном фазом премаши 3600W.
- Функција смањује снагу других зона за кување повезаних на исту фазу.

- Подешавање топлоте редукованих зона наизменично се приказује за изабрано и за смањено подешавање топлоте. После извесног времена, приказ подешавања топлоте редукованих зона остаје на редукованом подешавању топлоте.

#### Функција Управљање потрошњом са функцијом Ограничење снаге

Када подесите функцију Ограничење снаге на **4.5kW** или **мање**, снага плоче за кување дели се између свих зона за кување.

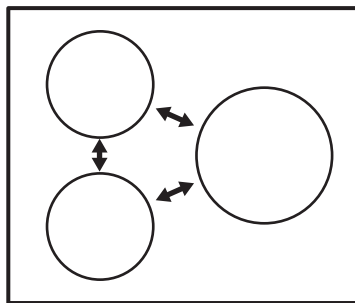

Када подесите функцију Ограничење снаге на **више од 4.5kW**, снага плоче за кување дели се између њене леве и десне стране.

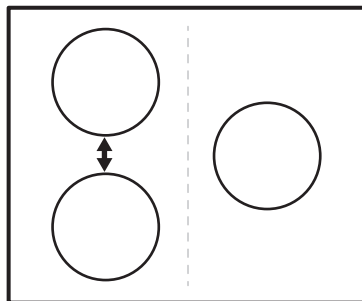

## 6. КОРИСНИ САВЕТИ



#### УПОЗОРЕЊЕ!

Погледајте поглавља о безбедности.



Јако електромагнетно поље у индукционим зонама за кување врло брзо ствара топлоту у посуђу за кување.

### 6.1 Посуђе

Електрично:

Користите индукционе зоне за кување у комбинацији са одговарајућим посуђем за кување.

- Дно посуђа за кување мора да буде дебело и што је могуће равније.
- Осигурајте да су доње површине посуда чисте и суве пре него што их ставите на површину плоче.
- Да бисте спречили настанак огреботина, не превлачите и не трљајте шерпу преко керамичког стакла.

#### Материјал за кување

- **исправно:** ливено гвожђе, челик, емајлирани челик, нерђајући челик, посуђе са вишеслојним дном (са исправном ознаком произвођача).
- **неисправно:** алуминијум, бакар, месинг, стакло, керамика, порцелан.

#### Посуђе је погодно за индукциону плочу за кување ако:

- вода брзо прокључа на зони за кување која је подешена на највиши ниво топлоте.
- дно посуђа привлачи магнет.

#### Димензије посуђа за кување

- Индукционе зоне за кување се аутоматски прилагођавају димензији дна посуђа за кување.
- Ефикасност зоне за кување је везана за пречник посуђа за кување. Посуђе за кување чији је пречник мањи од минималног прима само део енергије коју генерише зона за кување.
- Ради безбедности и оптималних резултата кувања не користите посуђе за кување које је веће од посуђа наведеног у „Спецификацијама зона за кување”. Избегавајте да посуђе за кување држите близу командне табле током кувања. Ово може да утиче на функционалност командне табле или да случајно активира функције плоче за кување.



Погледајте одељак „Технички подаци”.



#### ОПРЕЗ

Немојте користити тигање од ливеног гвожђа, грнчарију, плоче за грил или за тостер.

Гас:



#### УПОЗОРЕЊЕ!

Не стављајте један тигањ на два горионика.



#### УПОЗОРЕЊЕ!

Нестабилне или деформисане шерпе немојте стављати на горионик да бисте спречили просипање или повређивање.



#### ОПРЕЗ

Уверите се да ручке на посудама нису изнад предње ивице плоче за кување.



#### ОПРЕЗ

Уверите се да је посуда постављена централно на горионик, како би се постигла максимална стабилност и мања потрошња гаса.



#### ОПРЕЗ

Течност просута током кувања може довести до ломљења стакла.

## 6.2 Пречници посуђа за кување



#### ОПРЕЗ

Користите посуђе за кување чији пречник одговара величини горионика.

Горионик	Пречник посуђа за кување (мм)
Ултрабрзи	180 - 260
Полубрзи	160 - 220

### 6.3 Õко Timer (Еко тајмер)

Да бисте уштедели енергију, грејач зоне за кување деактивира се пре него што се огласи тајмер одбројавања. Разлика у времену рада зависи од нивоа подешавања степена топлоте и дужине трајања процеса кувања.

### 6.4 Звукови током рада (за индукционе зоне за кување)

#### Ако чујете:

- звук пуцкетања: посуђе за кување је направљено од различитих материјала (сендвич систем израде),
- звук пиштања: користите зону за кување са високим нивоом снаге, а посуђе за кување је направљено од различитих материјала (сендвич систем израде),

- шум: користите висок ниво снаге,
  - клик: уређај се сам укључује и искључује,
  - шиштање, зујање: ради вентилатор.
- Звукови су нормални и не односе се на квар на плочама.**

### 6.5 Примери примене (за индукционе зоне за кување)

Однос између степена топлоте зоне за кување и њене потрошње струје није линеаран. Када повећате степен топлоте, то није пропорционално повећању потрошње струје те зоне за кување. То значи да та зона за кување на средњем степену топлоте користи мање од половине своје снаге.



Подаци у табели су само смернице.

Подешавање степена топлоте	Користити за:	Време (мин)	Савети
 - 1	Догревање скуване хране.	по потреби	Ставите поклопац на посуду.
1 - 2	Сос холандез, топљени: маслац, чоколаду, желатин.	5 - 25	Повремено промешајте.
1 - 2	Учврстили: ваздушасте омлете, кувана јаја.	10 - 40	Кувајте са стављеним поклопцем.
2 - 3	Крчкање јела са пиринчем и млеком, загревање готових јела.	25 - 50	Сипајте најмање два пута више течности од количине пиринча, а јела са млеком промешајте на пола времена кувања.
3 - 4	Кување поврће, рибе и месо на пари.	20 - 45	Додајте неколико кашика течности.
4 - 5	Кување кромпира на пари.	20 - 60	Користите макс. ¼ l воде на 750 g кромпира.
4 - 5	Кување већих количина хране, јела и супа.	60 - 150	До 3 l течности и састојке.
6 - 7	Тихо пржење: одрезак, телећи „кордон бле”, котлети, фаширане шницле, кобасице, џигерица, запршка, јаја, палачинке, крофне.	по потреби	Окрените на половини времена.



Подешавање степена топлоте	Користити за:	Време (мин)	Савети
7 - 8	Јако пржење, рендани кромпир, печења, шницле.	5 - 15	Окрените на половини времена.
9	Кување воде, кување теста, запецање меса (гулаш, говеђи рибић), помфрит.		
<b>Р</b>	Кување великих количина воде. Функција снаге је активирана.		

## 6.6 Примери примена у кувању (за гасне горионике)

Категорије хране	Рецепти	Тип горионика	Ниво снаге фазе загревања <sup>1)</sup>	Ниво снаге фазе кувања
Тестенина – пиринач – друге житарице	Пиринач с печуркама	Велика	-	5-8
	Кускус	Велика	4-6	1-3 <sup>2)</sup>
	Шпагети	Велика	-	7-9
	Равиоли	Велика	-	7-9
Супа – махунарке	Супа од поврћа	Средња	-	6-9 <sup>2)</sup>
	Супа од печурки и кромпира	Средња	-	6-9 <sup>2)</sup>
	Рибља чорба	Велика	-	1-2 <sup>2)</sup>
Месо	Ћуфте од говеђег меса	Велика	3-6	1-3 <sup>2)</sup>
	Филети печене свињетине	Велика	7-9	4-6
	Гратинирани говеђи бургер	Средња	7-9	3-6
Риба	Сепија са грашком	Велика	-	1-3 <sup>2)</sup>
	Печена туњевица	Велика	7-9	4-6

Категорије хране	Рецепти	Тип горионика	Ниво снаге фазе загревања 1)	Ниво снаге фазе кувања
Поврће	Печурке са зачинима	Средња	-	5-8
	Капоната с поврћем	Велика	4-6	1-3 <sup>2)</sup>
	Кувани кромпир	Средња	-	7-9
	Замрзнути спапаћ на путеру	Велика	-	1-3
Пржена јела	Помфрит	Велика	-	8-9
	Крофне	Велика	6-8	1-2
Грицкалице припремљене у тигању	Печени ораси	Велика	7-9	4-6
	Крутони и ендивија	Велика	7-9	4-6
	Палачинке	Средње	7-9	2-5

1) Корисно за постизање оптималних услова за кување (нпр. исправна температура тигања/лонца, кључале воде и загревање уља...) пре него што започнете праву фазу кувања са другачијим/нижим нивоом снаге.

2) Кувајте са стављеним поклопцем.



Сви рецепти су за око 4 порције.



Подешавања која су предложена у табели за кување треба да служе само као смернице и да се прилагођавају у зависности од сировости, тежине и количине хране, као и од коришћене врсте гаса и материјала од кога је посуђе које се користи за припрему јела.

## 7. НЕГА И ЧИШЋЕЊЕ



### УПОЗОРЕЊЕ!

Погледајте поглавља о безбедности.

### 7.1 Опште информације

- Очистите плочу за кување након сваке употребе.
- Увек користите посуђе за кување са чистим дном.
- Огреботине или тамне флеке на површини немају никакво дејство на рад плоче за кување.
- Користите специјално средство за чишћење намењено за површину плоче за кување.

- Користите специјални стругач за стакло.



### УПОЗОРЕЊЕ!

Немојте користити ножеве, стругаче или сличне инструменте за чишћење површине од стакла или између ивица горионика и оквира (ако постоје).

- Делове од нерђајућег челика оперите водом и затим осушите меком крпом.

## 7.2 Држачи за посуде

- i** Држачи за посуде нису погодни за прање у машини за прање судова. Они се морају прати ручно.

1. Извадите држаче за посуде да бисте лакше очистили плочу за кување.

- i** Будите јако пажљиви при замени држача за посуде да се површина плоче не би оштетила.

2. Након што очистите држаче за посуде, проверите да ли су постављени у правилан положај.
3. У циљу правилног рада горионика, уверите се да су краци држача за посуде убачени у удубљења емајлираних плоча.

## 7.3 Скидање и склапање држача за посуде

Након чишћења плоче за кување уверите се да су држачи за посуде у исправном положају. Да бисте правилно поставили држач за посуде, побрините се да се краци уклапају са испупчењима у подножју горионика као што је приказано на слици. На тај начин, држач за посуде је стабилан и учвршћен.

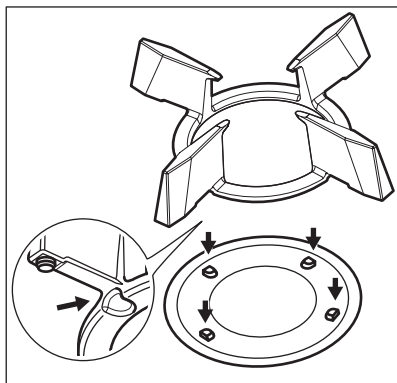

## 7.4 Чишћење плоче за кување

- **Одмах уклоните:** топљену пластику, пластичну фолију, со, шећер и храну са шећером, јер у супротном прљавштина може проузроковати оштећење плоче за кување. Водите рачуна како бисте избегли опекотине. Користите посебан стругач на стаклену површину под оштрим углом и померајте оштрицу по површини.
- **Уклоните када се плоча за кување довољно охлади:** светле кругове од каменца и воде, трагове масноће, промену боје у виду светлуцања метала. Очистите плочу за кување влажном крпом и неабразивним детерџентом. Након чишћења, обришите плочу за кување меком крпом.
- **Уклоните промену боје у виду светлуцања метала:** користите раствор воде са сирћетом и очистите површину стакла крпом.
- Да бисте очистили емајлиране делове, капице и круне, оперите их топлом сапуницом и пажљиво осушите пре него што их вратите на место.

## 7.5 Чишћење распоређивача пламена

- i** Можете да перете распоређивач пламена у машини за прање посуђа.



### УПОЗОРЕЊЕ!

Оставите распоређивач пламена да се охлади пре него што га очистите.

### Благо запрљано:

Оперите распоређивач пламена са топлом водом и сапуницом и осушите га меком крпом.

### Средње запрљано:

Користити машину за прање посуђа. Поставите распоређивач пламена на доњу полицу у раван положај, са горњом страном окренутом нагоре.

**Много задрљано:**

Очистите распоређивач пламена са топлом водом и сапуницом, а затим га оперите у машини за прање посуђа. Ако флеке нису отклоњене оперите распоређивач пламена са чистачем за грил и поново га оперите у машини за прање посуђа.

Користите чачкалице за зубе да очистите рупе у распоређивачу пламена.

**7.6 Чишћење свећице за искре**

Ова функција се добија преко керамичке свећице за паљење са

металном електродом. Одржавајте ове делове чистим како би се избегле потешкоће приликом паљења и проверавајте да нису зачепљене рупице на круни горионика.

**7.7 Периодично одржавање**



Периодично тражите од локалног овлашћеног сервисног центра да изврши проверу стања цеви за довод гаса и вентила за подешавање притиска, ако је постављен.



**8. РЕШАВАЊЕ ПРОБЛЕМА****УПОЗОРЕЊЕ!**

Погледајте поглавља о безбедности.

**8.1 Шта учинити ако...**

Проблем	Могући узрок	Решење
Не можете да укључите плочу за кување нити да је користите.	Плоча за кување није прикључена на електрично напајање или није правилно прикључена.	Проверите да ли је плоча за кување правилно прикључена на електрично напајање. Погледајте дијаграм повезивања.
	Осигурач је прегорео.	Проверите да осигурач није узрок квара. Уколико осигурач непрекидно прегоревала, обратите се квалификованом, овлашћеном електричару.
		Поново укључите плочу за кување и подесите степен топлоте за мање од 10 секунди.
	Истовремено сте додирнули 2 или више сензорска поља.	Додирните само једно сензорско поље.
	На командној табли постоје мрље од воде или масти.	Очистите командну таблу.

Проблем	Могући узрок	Решење
Оглашава се звучни сигнал и плоча за кување се деактивира. Оглашава се звучни сигнал када је плоча за кување искључена.	Ставили сте нешто преко једног или више сензорских поља.	Уклоните предмет са сензорског поља.
Плоча за кување се деактивира.	Ставили сте нешто на сензорско поље ①.	Уклоните предмет са сензорског поља.
Индикатор преостале топлоте се не укључује.	Зона за кување није загрејана јер је коришћена у кратком периоду.	Уколико је зона радила довољно дуго да буде загрејана, обратите се овлашћеном сервисном центру.
Функција за аутоматско загревање не ради.	Зона је врела.	Оставите зону да се довољно охлади.
	Подешен је највиши степен топлоте.	Највиши степен топлоте је исте јачине као и функција.
Подешавање степена топлоте се мења између два нивоа.	Функција управљања потрошњом ради.	Погледајте одељак „Свакодневна употреба“.
Сензорска поља постају врућа.	Посуђе за кување је превелико или сте га ставили преблизу командама.	Уколико је могуће, ставите велико посуђе за кување на задње зоне.
Нема сигнала када додирнете сензорска поља на контролној табли.	Сигнали су деактивирани.	Активирајте сигнале. Погледајте одељак „Свакодневна употреба“.
Пали се  .	Активирано је аутоматско искључивање.	Искључите плочу за кување и поново је укључите.
Пали се  .	Активиран је уређај за безбедност деце или блокада за безбедност деце ради.	Погледајте одељак „Свакодневна употреба“.
Пали се  .	Нисте ставили посуђе за кување на зону.	Ставите посуђе за кување на зону.
	Погрешно посуђе за кување.	Користите одговарајуће посуђе за кување. Погледајте одељак „Напомене и савети“.

Проблем	Могући узрок	Решење
	Пречник дна посуђа за кување је сувише мали за зону.	Користите посуђе за кување одговарајућих димензија. Погледајте одељак „Технички подаци“.
Пали се  и приказује се број.	Дошло је до грешке у плочи за кување.	Искључите плочу за кување из електричног напајања на одређено време. Искључите осигурач из струје. Поново га укључите. Уколико се  поново појави, обратите се овлашћеном сервисном центру.
Не јавља се варница када покушате да активирате генератор варница.	Плоча за кување није прикључена на електрично напајање или није правилно прикључена.	Проверите да ли је плоча за кување правилно прикључена на електрично напајање.
	Осигурач је прегорео.	Проверите да осигурач није узрок квара. Уколико осигурач непрекидно прегоревала, обратите се квалификованом, овлашћеном електричару.
	Поклопац и круна горионика су неправилно постављени.	Поставите правилно поклопац и круну горионика.
Пламен нестаје одмах након паљења.	Термоспој није довољно загрејан.	Након паљења пламена, држите притиснуто командно дугме 10 секунди или краће.
Прстен пламена није једнак.	Круну горионика блокирају остаци хране.	Проверите да ли је убризгивач блокиран и да ли је круна горионика чиста.

## 8.2 Ако не можете да пронађете решење...

Уколико не можете сами да пронађете решење проблема, обратите се продавцу или овлашћеном сервисном центру. Наведите податке са плочице са техничким карактеристикама. Такође, наведите поруку о грешци која се појавила. Уверите се да плочу за кување користите правилно. У

супротном, сервисирање које обави сервисер или заступник неће бити бесплатно ни у гарантном року. Информације о гарантном року и списак овлашћених сервиса налазе се у гарантном листу.

### 8.3 Налепнице које се испоручују са врећицом са прибором

Залепите самолепљиве налепнице на следећи начин:

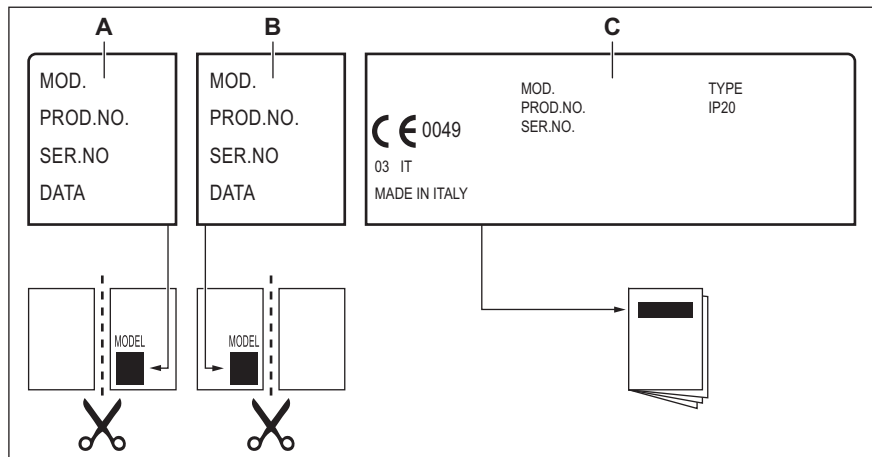

- A.** Залепите је на гарантни лист и пошаљите овај део (уколико постоји).
- B.** Залепите је на гарантни лист и сачувајте овај део (уколико постоји).
- C.** Залепите је на књижицу са упутствима.

## 9. ТЕХНИЧКИ ПОДАЦИ

### 9.1 Димензије плоче за кување

Ширина	880 mm
Дубина	520 mm

### 9.2 Спецификација зона за кување

Зона за кување	Номинална снага (подешавање максималне топлоте) [W]	PowerBoost [W]	PowerBoost максимално трајање [мин]	Пречник посуђа за кување [mm]
Предња лева	1800	2800	10	145 - 180
Задња лева	1800	2800	10	145 - 180

Зона за кување	Номинална снага (подешавање максималне топлоте) [W]	PowerBoost [W]	PowerBoost максимално трајање [мин]	Пречник посуђа за кување [mm]
Средња централна	1800 3600	2800 3600	10 10	145 - 245 245 - 280

Снага зона за кување се може мало разликовати од података у табели. Мења се у зависности од материјала и пречника посуђа за кување.

За оптималне резултате кувања користите посуђе за кување које није веће од пречника у табели.

### 9.3 Пречници премошћавања

Горионик	Ø ПРЕМОШЋЕЊА 1/100 mm
Ултрабрзи	57
Полубрзи	32

### 9.4 Остали технички подаци

УКУПНА СНАГА:	Гас оригинални:	G20 (2Н) 20 mbar	4,5 kW
	Замена гаса:	G30/G31 (3В/Р) 30/30 mbar	334 g/h
	Електричне зоне:	7,2 kW	
Електрично напајање:	230/400 V 2N~ 50-60 Hz		
Категорија уређаја:	II2Н3В/Р		
Прикључак за гас:	G 1/2"		
Класа уређаја:	3		

### 9.5 Гасни горионици за ПРИРОДНИ ГАС G20 20 mbar

ГОРИОНИК	НОРМАЛНА СНАГА kW	МИНИМАЛНА СНАГА kW	ОЗНАКА БРИЗГАЉКЕ
Ултрабрзи	2,65	1,4	110
Полубрзи	1,85	0,45	103x



## 9.6 Гасни горионици за ТНГ G30/G31 30/30 mbar

ГОРИОНИК	НОРМАЛНА СНАГА kW	МИНИМАЛНА СНАГА kW	ОЗНАКА БРИЗГАЉКЕ	НОМИНАЛНИ ПРОТОК ГАСА kW
Ултрабрзи	2,75	1,4	87	200
Полубрзи	1,85	0,45	67	134

## 10. ЕНЕРГЕТСКА ЕФИКАСНОСТ

### 10.1 Информације о производу према прописима о еко-дизајну ЕУ

Идентификација модела		KDI951723K
Врста плоче за кување		Уградна плоча за кување
Број електричних зона за кување		3
Технологија загревања по електричној зони за кување		Индукција
Пречник кружних електричних зона за кување (Ø)	Задња лева	18,0 cm
	Предња лева	18,0 cm
	Средња централна	27,0 cm
Потрошња енергије по зони за кување (EC electric cooking)	Задња лева	180,0 Wh/kg
	Предња лева	190,2 Wh/kg
	Средња централна	180,0 Wh/kg
Број гасних горионика		2
Енергетска ефикасност по горионику (EE gas burner)	Задња десна – Ултрабрза	55,3%
	Предњи десни – полубрзи	62,3%
Енергетска ефикасност плоче за кување на гас (EE gas hob)		58,8%
Потрошња енергије плоче за кување (EC electric hob)		183,4 Wh/kg

EN 30-2-1: Гасни апарати за кување у домаћинству – Део 2-1: Рационално коришћење енергије – Опште

IEC/EN 60350-2 – Електрични уређаји за кување у домаћинству – Део 2: Грејне плоче – Методе за мерење перформанси

## 10.2 Уштеда енергије

- Пре употребе проверите да ли су гориниоци и држачи посуда правилно склопљени.
- Користите посуђе за кување чији пречник одговара величини гориника.
- Поставите посуду на средину гориника.
- Када загревате воду, користите само онолико воде колико Вам треба.
- Уколико је могуће, увек поклопите посуђе за кување.
- Када течност почне да кључа, смањите пламен како би течност лагано крчкала.
- Ако је могуће, користите експрес лонац. Прочитајте његово упутство за употребу.

## 11. ЕКОЛОШКА ПИТАЊА

Рециклирајте материјале са симболом

 Паковање одложите у одговарајуће контејнере ради рециклирања. Помозите у заштити животне средине и људског здравља као и у рециклирању отпадног материјала од електронских и

електричних уређаја. Уређаје обележене симболом  немојте бацати заједно са смећем. Производ вратите у локални центар за рециклирање или се обратите општинској канцеларији.

# KAZALO

1. VARNOSTNE INFORMACIJE.....	35
2. VARNOSTNA NAVODILA.....	38
3. NAMESTITEV.....	41
4. OPIS IZDELKA.....	47
5. VSAKODNEVNA UPORABA.....	49
6. NAMIGI IN NASVETI.....	54
7. VZDRŽEVANJE IN ČIŠČENJE.....	57
8. ODPRAVLJANJE TEŽAV.....	59
9. TEHNIČNI PODATKI.....	62
10. ENERGIJSKA UČINKOVITOST.....	63
11. SKRIB ZA OKOLJE.....	64

## MISLIMO NA VAS

Zahvaljujemo se vam, da ste kupili napravo Electrolux. Izbrali ste izdelek, ki s sabo prinaša večdesetletne strokovne izkušnje in inovacije. Ta genialen in eleganten izdelek je bil zasnovan z vami v mislih. Kadar koli ga uporabite, ste tako lahko prepričani, da boste vsakič dobili odlične rezultate.

Pozdravljeni pri podjetju Electrolux.

**Obiščite naše spletno mesto za**



Pridobitev nasvetov glede uporabe, brošure, odpravljanje težav, servisne informacije in informacije glede popravil:

**[www.electrolux.com/support](http://www.electrolux.com/support)**



Registrirajte izdelek za večjo uporabnost:

**[www.registerelectrolux.com](http://www.registerelectrolux.com)**



Kupite dodatno opremo, potrošno blago in originalne nadomestne dele za vašo napravo:

**[www.electrolux.com/shop](http://www.electrolux.com/shop)**

## SKRIB ZA STRANKE IN SERVIS

Vedno uporabite samo originalne rezervne dele.

Ko kličete servis, imejte pri roki naslednje podatke: Model, številka izdelka, serijska številka.

Podatke najdete na ploščici za tehnične navedbe.

 Opozorilo / varnostne informacije

 Splošni podatki in nasveti

 Informacije o varovanju okolja

Pridržujemo si pravico do sprememb.

### 1. VARNOSTNE INFORMACIJE

Pred namestitvijo in uporabo naprave natančno preberite priložena navodila. Proizvajalec ni odgovoren za poškodbe ali škodo, nastalo zaradi nepravilne

namestitve ali uporabe. Navodila vedno shranite na varnem in dostopnem mestu za poznejšo uporabo.

## 1.1 Varnost otrok in ranljivih oseb

- To napravo lahko otroci od osmega leta naprej ter osebe z zmanjšanimi telesnimi, čutnimi ali razumskimi sposobnostmi ali s pomanjkanjem izkušenj ter znanja uporabljajo le pod nadzorom ali če so dobile ustrezna navodila glede varne uporabe naprave in če se zavedajo nevarnosti, ki obstajajo. Otroci, mlajši od osem (8) let, ter osebe z visoko stopnjo invalidnosti se ne smejo približevati napravi, če niso pod nenehnim nadzorom.
- Otroci morajo biti pod nadzorom, da se ne igrajo z napravo .
- Vso embalažo hranite zunaj dosega otrok in jo ustrezno zavržite.
- **OPOZORILO:** Naprava in dostopni deli med uporabo postanejo vroči. Med uporabo in hlajenjem naprave naj bo naprava izven dosega otrok in hišnih ljubljencev.
- Če je naprava opremljena z zaščito za otroke, mora biti zaščita vklopljena.
- Otroci ne smejo izvajati čiščenja in uporabniškega vzdrževanja naprave, če ni zagotovljen nadzor.

## 1.2 Splošna varnost

- Ta naprava je namenjena le kuhanju.
- Ta naprava je namenjena zgolj uporabi v gospodinjstvu v notranjem okolju.
- Ta naprava se lahko uporablja v pisarnah, hotelskih sobah, sobah motelov, kjer nudijo prenočišča z zajtrkom, kmečkih turizmih in drugih podobnih nastanitvenih objektih, kjer takšna uporaba ne presega (povprečnih) ravni domače uporabe.
- **OPOZORILO:** Naprava in dostopni deli med uporabo postanejo vroči. Pazite, da se ne dotaknete grelcev.

- OPOZORILO: Kuhanje na kuhalni plošči z maščobo ali oljem brez nadzora je lahko nevarno in lahko pripelje do požara.
- Ognja, ki nastane med kuhanjem, nikoli ne poskušajte pogasiti z vodo. Izklopite napravo in plamene prekrijte s požarno odejo ali pokrovom.
- OPOZORILO: Naprava se ne sme napajati preko zunanje preklopne naprave, kot je programska ura, in ne sme biti priključena na tokokrog, kjer si redno sledijo vklopi in izklopi.
- POZOR: Kuhanje mora biti nadzorovano. Kratkotrajno kuhanje mora biti stalno nadzorovano.
- OPOZORILO: Nevarnost požara: Na kuhalnih površinah ne shranjujte predmetov.
- Ne postavljajte kovinskih predmetov, kot so noži, vilice, žlice in pokrovke na površino kuhalne plošče, ker se lahko segrejejo.
- Ne uporabljajte, preden jo namestite v vgrajeno strukturo.
- Za čiščenje naprave ne uporabljajte parnega čistilnika.
- Po uporabi kuhalne plošče jo izklopite s pomočjo tipke na njej, ne zanašajte se na tipalo za posodo.
- V primeru počene površine steklokeramične plošče izklopite napravo in jo izključite iz napajanja. Če je naprava priključena na električno omrežje neposredno preko razdelilne omarice, odstranite varovalko, da napravo izključite iz napajanja. V obeh primerih se obrnite na pooblaščen servisni center.
- V primeru, da kuhalna plošča počí:
  - takoj izklopite vse gorilnike in vse električne grelne elemente ter napravo izolirajte od električnega omrežja,
  - ne uporabljajte in se ne dotikajte površine naprave.
  - Ne uporabljajte naprave:
- Če je napajalni kabel poškodovan, ga mora v izogib nevarnostim zamenjati proizvajalec, zastopnik njegovega pooblaščenega servisnega centra ali druga strokovno usposobljena oseba.

- Kjer je naprava priključena neposredno na omrežno napetost, je potrebno večpolno izolacijsko stikalo z razmikom med kontakti. Zagotoviti morate celoten odklop mora biti v skladu s pogoji, navedenimi v kategoriji prenapetosti III. Ozemljitveni kabel je izključen.
- Pri speljevanju priključnega kabla pazite, da ta ne pride v neposredni stik z deli, ki lahko dosežejo več kot 50 °C višje temperature od sobne temperature (npr. z uporabo izolacijskih ovojev).
- **OPOZORILO:** Uporabljajte samo varovala kuhalne plošče, ki jih je zasnoval proizvajalec kuhalne naprave ali ki jih proizvajalec naprave navede kot primerne v navodilih za uporabo, ali varovala kuhalne plošče, priložena napravi. Zaradi uporabe neprimernih varoval lahko pride do nezgode.

## 2. VARNOSTNA NAVODILA

Ta naprava je primerna za naslednje

trge:  AL  MK  RS  SI  HR  RO

### 2.1 Montaža



#### **OPOZORILO!**

To napravo lahko namesti le strokovno usposobljena oseba.



#### **OPOZORILO!**

Nevarnost telesnih poškodb ali poškodb naprave.

- Odstranite vso embalažo.
- Ne nameščajte ali uporabljajte poškodovane naprave.
- Upoštevajte navodila za namestitev, priložena napravi.
- Upoštevajte predpisano najmanjšo razdaljo do drugih naprav in enot.
- Pri premikanju naprave bodite pazljivi, ker je težka. Vedno uporabljajte zaščitne rokavice in priloženo obutev.
- Izreze omarice zatesnite s tesnilom, da vlaga ne povzroči nabrekanja.
- Spodnjo stran naprave zaščitite pred paro in vlago.

- Naprave ne nameščajte v bližino vrat ali pod okna. Na ta način preprečite, da bi vroča posoda padla z naprave, ko odprete vrata ali okno.
- Če napravo namestite nad predale, mora biti razmik med spodnjim delom naprave in zgornjim predalom dovolj velik za kroženje zraka.
- Spodnji del naprave se lahko segreje. Pod napravo namestite nevljudno ločevalno ploščo za preprečitev dostopa do spodnjega dela.
- Med delovno površino in sprednjim delom spodnje enote pustite dva milimetra prostora za zračenje. Garancija ne krije poškodb, ki nastanejo zaradi pomanjkanja ustreznega prezračevalnega prostora.

### 2.2 Električne povezave



#### **OPOZORILO!**

Nevarnost požara in električnega udara.

- Električno priključitev mora izvesti usposobljen električar
- Napravo morate ozemljiti, .

- Pred katerikoli posegom se prepričajte, da naprava ni priključena na električno omrežje.
- Preverite, ali so parametri s ploščice za tehnične navedbe združljivi z električno napetostjo omrežja.
- Naprava mora biti nameščena pravilno. Zaradi slabo pritrjenega in napačnega priključnega kabla ali vtiča (če je na voljo) se lahko pregreje priključek.
- Uporabite pravi električni priključni kabel.
- Priključni kabel se ne sme zaplesti.
- Prepričajte se, da je nameščena zaščita pred električnim udarom.
- Na kablu uporabite objemko za razbremenitev napetosti.
- Prepričajte se, da se priključni kabel ali vtič (če obstaja) ne dotika vroče naprave ali posode, ko napravo vključite v vtičnico.
- Ne uporabljajte razdelilnikov in podaljškov.
- Pazite, da ne poškodujete vtiča (če obstaja) ali kabla. Za zamenjavo poškodovanega kabla se obrnite na naš pooblaščen servisni center ali električarja.
- Zaščita pred udarom električnega toka izoliranih delov in delov pod električno napetostjo mora biti pritrjena tako, da je ni mogoče odstraniti brez orodja.
- Vtič vtaknite v vtičnico šele ob koncu nameščanja. Poskrbite, da bo vtič dosegljiv tudi po namestitvi.
- Če je omrežna vtičnica zrahljana, ne vtikajte vtiča.
- Ne vlecite za električni priključni kabel, če želite izključiti napravo. Vedno povlecite za vtič.
- Uporabite le prave izolacijske naprave: odklopnike, varovalke (talilne varovalke odvijte iz nosilca), zaščitne naprave na diferenčni tok in kontaktorje.
- Električna napeljava mora imeti izolacijsko napravo, ki omogoča odklop naprave z omrežja na vseh polih. Izolacijska naprava mora imeti med posameznimi kontakti minimalno razdaljo 3 mm.

## 2.3 Plinska povezava



### POZOR!

Kadar uporabljate plinsko jeklenko, jo imejte vedno na ravni vodoravni površini (s plinskim ventilom na vrhu).

- Vse priključitve plina mora opraviti strokovno usposobljena oseba.
- Pred priključitvijo se prepričajte, da so krajevni pogoji plinske napeljave (vrsta in tlak plina) in nastavitve štedilnika usklajeni.
- Poskrbite za kroženje zraka okrog naprave.
- Informacije o dovodu plina so na ploščici za tehnične navedbe.
- Ta naprava ni priključena na napravo za prezračevanje in odvajanje plinov, ki nastajajo pri gorenju. Napravo priključite v skladu z veljavnimi predpisi za namestitvev. Upoštevajte zahteve glede zadostnega prezračevanja.

## 2.4 Uporaba



### OPOZORILO!

Nevarnost poškodbe, opeklin in električnega udara.

**POZOR!**

Pri uporabi plinske kuhalne plošče nastajajo v prostoru, kjer je nameščena, toplota, vlaga in proizvodi zgorevanja. Poskrbite za ustrezno prezračevanje kuhinje, še posebej med uporabo naprave. Dolgotrajna intenzivna uporaba naprave lahko zahteva dodatno prezračevanje, npr. povečanje mehanskega prezračevanja, kjer je na voljo, za varno odstranitev proizvodov zgorevanja na zunanji zrak ter obenem za menjavo zraka v prostoru. Pred namestitvijo dodatnega prezračevanja se posvetujte s strokovno usposobljeno osebo.

- Ne spreminjajte specifikacij te naprave.
- Pred prvo uporabo odstranite vso embalažo, etikete in zaščitno folijo (če obstaja).
- Prepričajte se, da prezračevalne odprtine niso ovirane.
- Naprave med delovanjem ne puščajte brez nadzora.
- Kuhališče izklopite po vsaki uporabi.
- Ne postavljajte jedilnega pribora ali pokrovk kozic na kuhališča. Lahko se močno segrejejo.
- Naprave se ne dotikajte z mokrimi rokami, ali kadar je v stiku z vodo.
- Naprave ne uporabljajte kot delovno površino ali površino za odlaganje.
- Če je površina naprave počena, takoj odklopite napravo iz napajanja. S tem preprečite električni udar.
- Osebe s srčnim spodbujevalnikom morajo biti med delovanjem naprave vsaj 30 cm oddaljene od indukcijskih kuhališč.
- Ko položite hrano v vroče olje, lahko olje pljuska na vse strani.

**OPOZORILO!**

Obstaja nevarnost požara in eksplozije.

- Maščobe in olja lahko ob segrevanju sproščajo vnetljive hlape. Plamenov ali segrelih predmetov ne približujte maščobam in olju, kadar kuhate z njimi.
- Hlapi, ki jih sprošča zelo vroče olje, lahko povzročijo spontani vžig.
- Rabljeno olje, ki lahko vsebuje ostanke hrane, lahko povzroči požar pri nižji temperaturi kot olje, ki se uporablja prvič.
- Ne postavljajte vnetljivih izdelkov ali predmetov, ki so prepojeni z vnetljivimi izdelki, v napravo, blizu nje ali nanjo.

**OPOZORILO!**

Obstaja nevarnost škode na napravi.

- Vroče posode ne postavljajte na nadzorno ploščo.
- Ne postavljajte vročega pokrova posode na stekleno površino kuhalne plošče.
- Ne dovolite, da iz posode povre vsa tekočina.
- Pazite, da predmeti ali posoda ne padejo na napravo. Površina se lahko poškoduje.
- Gorilnika nikoli ne pustite prižganega s prazno posodo ali brez posode.
- Ne vklaplajate kuhališč, na katerih je prazna posoda ali pa so sploh ni nobene posode.
- Na napravo ne postavljajte aluminijaste folije.
- Posoda, ki je izdelana iz litega železa ali aluminija oz. ima poškodovano dno, lahko opraska steklo/ steklokeramiko. Te predmete vedno dvignite, kadar jih morate premakniti na kuhalni površini.
- Uporabljajte le stabilno posodo s pravilno obliko in premerom, večjim od mer gorilnikov.
- Pazite, da bo posoda postavljena na sredino gorilnika.
- Ne uporabljajte velike posode, ki sega preko robov naprave. To lahko poškoduje delovno površino.
- Uporabljajte le dodatno opremo, ki je priložena napravi.
- Na gorilnik ne nameščajte difuzorja plamena.
- Ne dopustite, da kisle tekočine, denimo kis, limonin sok ali sredstvo



za odstranjevanje vodnega kamna, pridejo v stik s kuhalno ploščo. To lahko povzroči obledelo lise.

- Sprememba barve emajla ali nerjavnega jekla ne vpliva na zmogljivost naprave.

## 2.5 Vzdrževanje in čiščenje



### OPOZORILO!

Z upravljalne plošče ne odstranjujte tipk, gumbov ali tesnil. V napravo lahko pride voda in povzroči poškodbo.

- Napravo redno čistite, da preprečite poškodbe materiala na površini.
- Preden se lotite čiščenja naprave, jo izklopite in počakajte, da se ohladi.
- Za čiščenje naprave ne uporabljajte vodnega pršca in pare.
- Napravo očistite z vlažno mehko krpo. Uporabljajte samo nevtralna čistilna sredstva. Za čiščenje ne uporabljajte abrazivnih čistil, grobih gobic, topil ali kovinskih predmetov.
- Gorilnikov ne pomivajte v pomivalnem stroju.

## 3. NAMESTITEV



### OPOZORILO!

Oglejte si poglavja o varnosti.

### 3.1 Pred namestitvijo

Preden namestite kuhalno ploščo, si zapišite podatke s ploščice za tehnične navedbe. Ploščica za tehnične navedbe se nahaja na dnu kuhalne plošče.

Model .....  
 Stevilka izdelka  
 (PNC) .....  
 .  
 Serijska  
 številka .....

### 3.2 Vgradne kuhalne plošče

Vgradne kuhalne plošče se lahko uporabljajo samo po vgradnji v ustrezne vgradne enote in delovne površine, ki ustrezajo standardom.

## 2.6 Servis

- Za popravilo naprave se obrnite na pooblaščen servisni center. Uporabite samo originalne rezervne dele.
- O žarnicah v izdelku in nadomestnih žarnicah, ki se prodajajo ločeno: Te žarnice so zasnovane za ekstremne pogoje v gospodinjskih aparatih, kot so izjemne temperature, vibracije in vlažnosti, ali za sporočanje informacij o delovanju aparata. Niso namenjene za uporabo drugje in niso primerne za sobno razsvetljavo v gospodinjstvu

## 2.7 Odlaganje



### OPOZORILO!

Nevarnost poškodbe ali zadušitve.

- Za informacije o pravilnem odlaganju naprave se obrnite na lokalno upravo.
- Napravo izključite iz napajanja.
- Odrežite električni priključni kabel tik ob napravi in napravo zavržite.
- Odzračite zunanje cevi za plin.

## 3.3 Plinska povezava



### OPOZORILO!

Spodnja navodila o namestitvi, povezavi in vzdrževalnju mora izvesti strokovno usposobljeno osebje v skladu z veljavnimi standardi in predpisi.

Skladno z veljavnimi predpisi uporabite stalni priključek ali uporabljajte gibke cevi iz nerjavnega jekla. Če uporabljate kovinske cevi, pazite, da ne pridejo v stik s premičnimi deli, in da se ne stisnejo. Bodite previdno, kadar je kuhalna plošča kombinirana s pečico.



Prepričajte se, da dovodni tlak plina naprave ustreza priporočenim vrednostim. Nastavljivi priključek je pritrjen na ustrezno cev z navojno matico G 1/2 palca. Privijte dele ter vse povežite s teflonskim trakom, če je potrebno, da zagotovite ustrezno usmeritev.

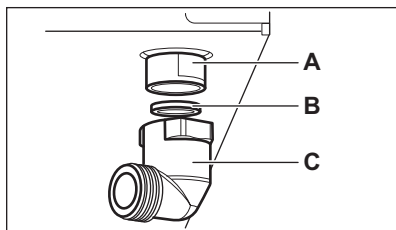

- A. Konec gredi z navojem
- B. Podložka, priložena napravi
- C. Koleno, priloženo napravi



#### OPOZORILO!

Pomembno je, da je koleno pravilno nameščeno. Steblo mora biti na koncu navoja. Nato ga namestite na priključno cev kuhalne plošče. Zaradi napačne namestitve lahko pride do uhajanja plina.

#### Utekočinjen plin

Za utekočinjen plin uporabite gumijast nosilec cevi. Vedno namestite tesnilo. Nato priključite plin.

Upogljiva cev je pripravljena na uporabo, ko:

- se ne more segreti nad sobno temperaturo, ki je višja od 30 °C;
- ni daljša od 1500 mm;
- ne kaže grla;
- ni izpostavljena trakciji ali torziji;
- ne prihaja v stik z rezalnimi robovi ali vogali;
- se zlahka preveri glede zagotavljanja ustreznega stanja.

Nadzor ohranjanja upogljive cevi vključuje naslednje kontrole:

- da niso prisotne razpoke, znaki ožganin na obeh koncih po celotni dolžini;

- da material ni trd, ampak kaže ustrezno prožnost;
  - pritrditvene sponke niso zarjavele;
  - rok trajanja ni presežen.
- Če je vidne ena ali več napak, cevi ne popravljajte, ampak jo zamenjajte.



#### OPOZORILO!

Ko je nameščanje končano, se prepričajte, da je pečat namestitve cevi ustrezen. Uporabite milnico, in ne plamena!

### 3.4 Zamenjava šob

1. Odstranite podstavke za ponev.
2. Odstranite pokrove in krone gorilnika.
3. Z nasadnim ključem 7 odstranite šobe in jih zamenjajte s tistimi, ki so potrebne za vrsto plina, ki ga uporabljate (glejte razpredelnico v poglavju "Tehnični podatki").
4. Dele sestavite po enakem postopku v obratnem vrstnem redu.
5. V bližino priključne cevi za plin prilepite nalepko z novo vrsto plina. Ta nalepka je na voljo v embalaži naprave.

Če je dovodni tlak plina spremenljiv ali se razlikuje od zahtevanega tlaka, morate na priključno cev za plin namestiti ustrezen regulator tlaka.

### 3.5 Prilagoditev najmanjše stopnje

Za nastavitvev najmanjše stopnje gorilnikov:

1. Prižgite gorilnik.
2. Gumb obrnite v najmanjši položaj.
3. Odstranite gumb, tesnilo in podložko.

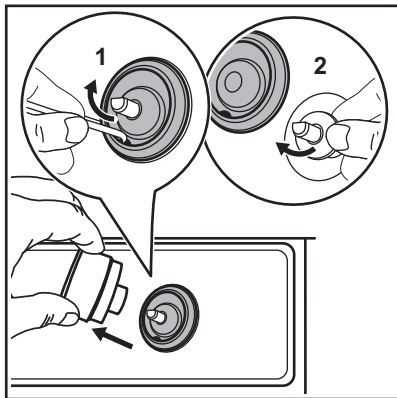
**OPOZORILO!**

Pazite, da ne poškodujete tesnila. Če ga želite odstraniti, ne uporabljajte ostrega orodja.

**OPOZORILO!**

Ne uporabljajte površine kuhalne plošče za dviganje tesnila. To lahko poškoduje steklo.

4. S tankim izvijačem nastavite položaj nastavitvenega vijaka (A).

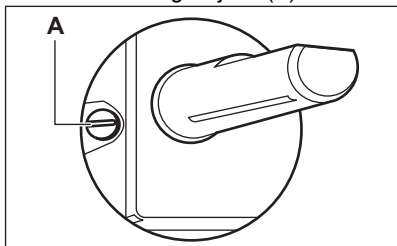

5. Če spremenite:

- z zemeljskega plina G20 s tlakom 20 mbar na utekočinjen plin, povsem privijte nastavitveni vijak.
- z utekočinjenega plina na zemeljski plin G20 s tlakom 20 mbar, odvijte vijak za približno 1/4 obrata.

6. Ponovno sestavite podložko, tesnilo in gumb.

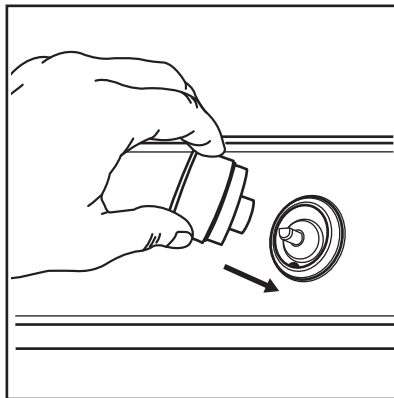
**OPOZORILO!**

Tesnilo in podložko namestite natanko v položaj, v katerem sta se nahajali prvotno.

**OPOZORILO!**

Pazite, da plamen pri hitrem preklopu gumba iz položaja za največjo moč v položaj za najmanjšo moč ne ugasne.

### 3.6 Priključni kabel

- Prepričajte se, da sta nazivna napetost in vrsta moči na napisni tablici skladni z napetostjo in močjo lokalnega napajanja.
- Kuhalna plošča ima nameščen priključni kabel.
- Poškodovan priključni kabel morate zamenjati z nadomestnim. Obrnite se na krajevni pooblaščen servisni center.
- Ne pustite, da bi se napajalni kabel segrel na temperaturo nad 90 °C.

**OPOZORILO!**

Električno priključitev mora opraviti usposobljen električar.

**POZOR!**

Ne vrtajte in ne spajkajte koncev žic. To je strogo prepovedano!



**POZOR!**  
Kabla ne priključujte brez kableskega tulca.

Priključni kabel zamenjajte samo s priloženim posebnim kablom. Vrsta kabla je: H05V2V2-F T90.

Prerez kabla mora ustrezati napetosti in obratovalni temperaturi. Zeleno-rumeni ozemljitveni vodnik mora biti približno 1 cm daljši od rjavega in črnega faznega vodnika.

### 3.7 Vežalna shema

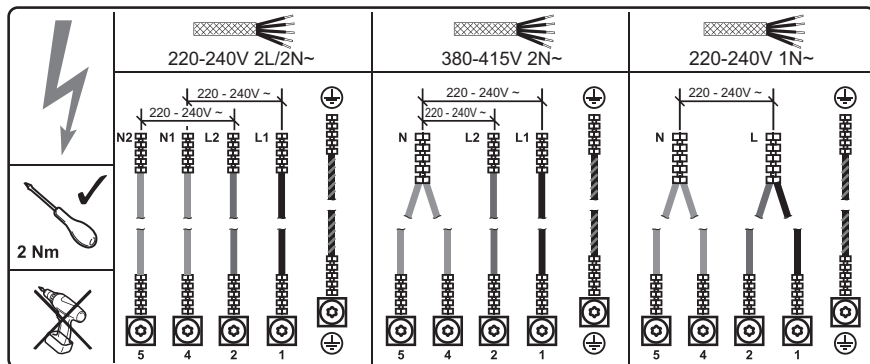

Dvofazna priključitev: 220-240V 2L/2N~		Dvofazna priključitev: 380-415V 2N~		Enofazna priključitev: 220 - 240V 1N ~	
Zelena – ru- mena		Zelena – ru- mena		Zelena – ru- mena	
Moder	N1	Modra in modra	N	Modra in modra	N
Moder	N2	Črna	L1	Črna in rjava	L
Črna	L1	Rjava	L2		
Rjava	L2				

### 3.8 Nameščanje tesnila – Namestitev v pult

- Očistite delovno površino okrog izreza.
- Priložen tesnilni trak nalepite na spodnji rob kuhalne plošče vzdolž zunanega roba steklokeramične plošče. Traku ne raztegujte. Prepričajte se, da sta konca tesnilnega traku nameščena na sredini ene strani kuhalne plošče.
- Pri rezanju tesnilnega traku na potrebno dolžino dodajte nekaj milimetrov.
- Konca tesnilnega traku združite.

### 3.9 Montaža

#### NAMESTITEV V PULT

1.

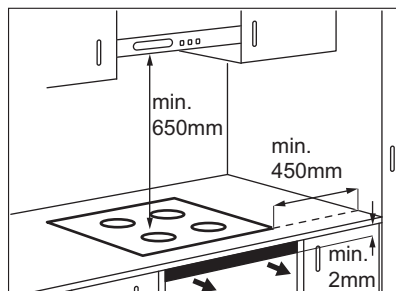

2.

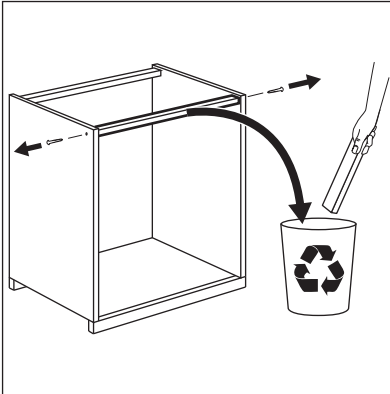

3.

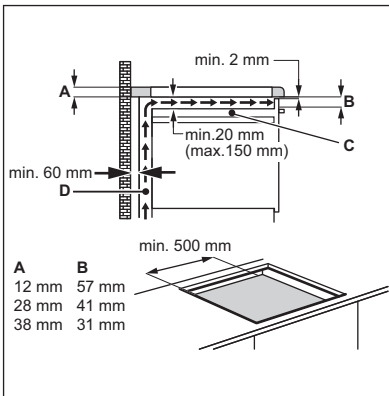

C. Odstranljiva plošča  
D. Prostor za priključke

4.

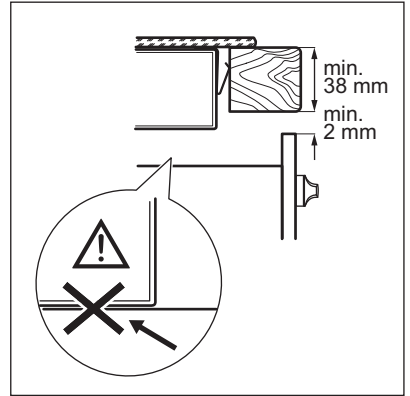
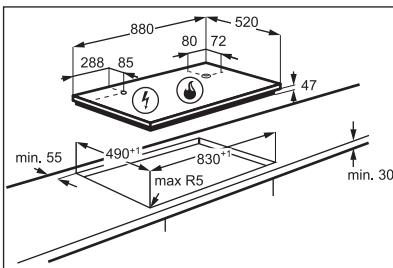

5.

6. Vse štiri vzmeti namestite s priloženimi vijaki T20:

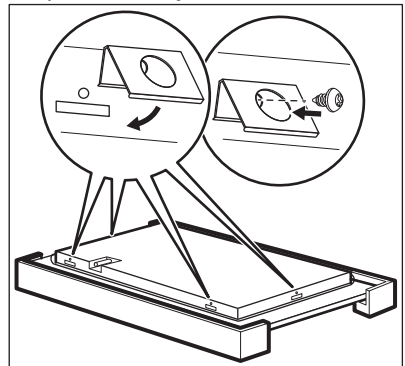

7.

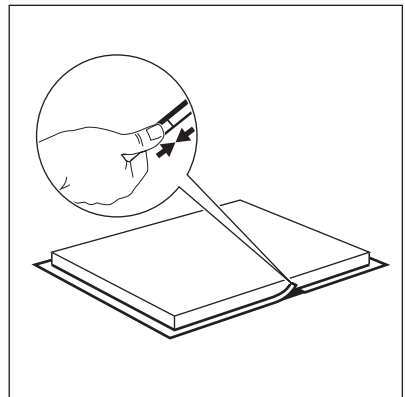
**POZOR!**

Napravo namestite samo na ravno delovno površino.

## VGRADNA NAMESTITEV

1.

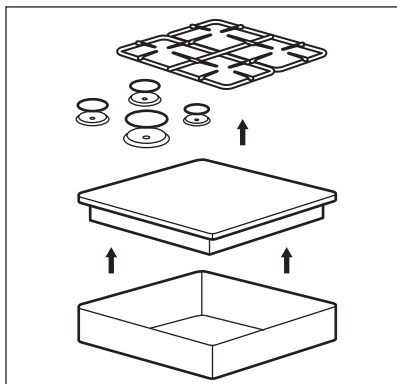

2.

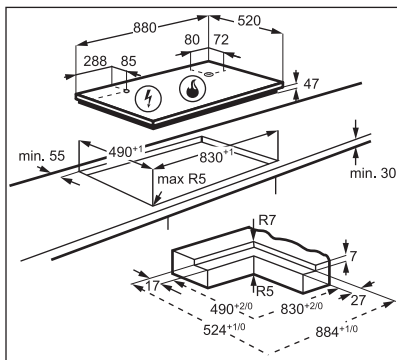

3. Vse štiri vzmeti namestite s priloženimi vijaki T20:

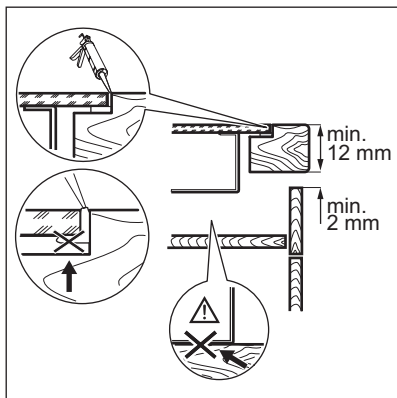
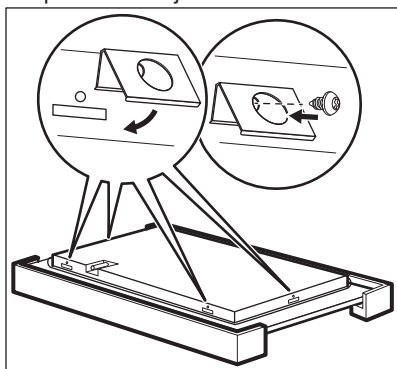

4.

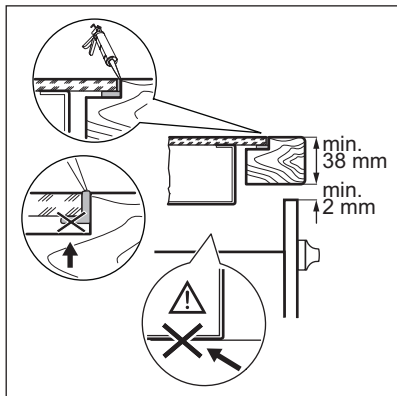

5.

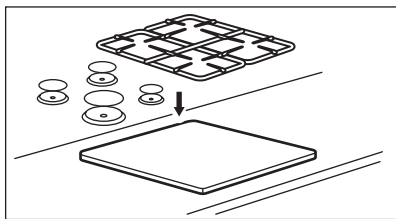

## 3.10 Možnosti vgradnje

## Kuhinjski element z vrati

Plošča, nameščena pod kuhalno ploščo, mora biti preprosto odstranljiva, omogočati mora dostop v primeru tehničnega posega.

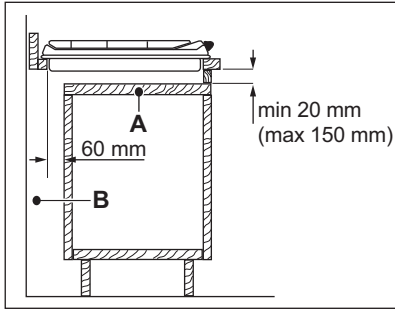

- A. Odstranljiva plošča  
B. Prostor za priključke

zaradi varnosti kot tudi enostavnega odstranjevanja pečice iz kuhinjskega elementa.



**POZOR!**

Spodnji del naprave se lahko segreje. Če pečica ni nameščena pod kuhhalno ploščo, je treba pod njo namestiti nevnemljivo ločevalno ploščo za preprečitev dostopa do spodnjega dela. Položaj plošče je opisan v poglavju »Namestitev«.

**Kuhinjski element s pečico**

Električni priključek kuhhalne plošče in pečice je treba namestiti ločeno, tako

## 4. OPIS IZDELKA

### 4.1 Razporeditev kuhhalnih površin

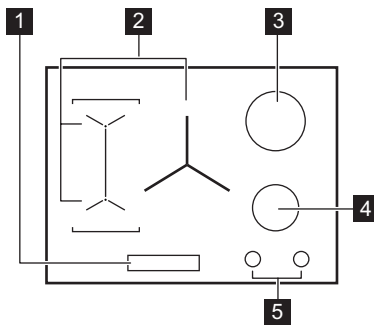

- 1 Nadzorna plošča
- 2 Indukcijska kuhališča
- 3 Ultra hitri gorilnik
- 4 Srednje hitri gorilnik
- 5 Upravljalni gumb

### 4.2 Upravljalni gumb

Simbol	Opis
	ni dovoda plina/izklop
	položaj vžiga/največji dovod plina

Simbol	Opis
<b>1</b>	najmanjši dovod plina
<b>1 - 9</b>	Stopnje kuhanja

### 4.3 Razporeditev na upravljalni plošči

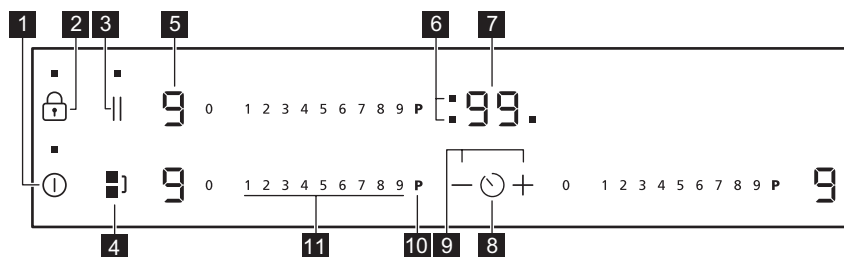







Napravo upravljajte s senzorskimi polji. Prikazovalniki, indikatorji in zvoki vas opozorijo na vklopljene funkcije.

Senzor-sko po-lje	Funkcija	Opomba
1	ⓐ	VKLOP / IZKLOP Za vklop in izklop kuhalne plošče.
2	🔒	Ključavnica /Varovalo za otroke Za zaklepanje/odklepanje upravljalne plošče.
3		STOP+GO Za vklop in izklop funkcije.
4	⏏	Bridge Za vklop in izklop funkcije.
5	-	Prikaz stopnje kuhanja Za prikaz stopnje kuhanja.
6	-	Indikatorji programske ure kuhališč Prikaz, za katero kuhališče ste nastavili čas.
7	-	Prikazovalnik program-ske ure Za prikaz časa v minutah.
8	🕒	- Za izbiro kuhališča.
9	+ / -	- Za podaljšanje ali skrajšanje časa.
10	P	PowerBoost Za vklop in izklop funkcije.
11	-	Upravljalna vrstica Za nastavitve stopnje kuhanja.

### 4.4 Prikazovalniki stopnje kuhanja

Prikazovalnik	Opis
0	Kuhališče je izključeno.
1 - 9	Kuhališče deluje.
R	Samodejno segrevanje deluje.



Prikazovalnik	Opis
	PowerBoost deluje.
 + številka	Napaka v delovanju.
	OptiHeat Control (3-koračni indikator akumulirane toplote): nadalj kuhanej/ohrani toploto/akumulirana toplota.
	Ključavnica/ Varovalo za otroke deluje.
	Napačna ali premajhna posoda oz. na kuhališču ni posode.
	Samodejni izklop deluje.

#### 4.5 OptiHeat Control (3-koračni indikator akumulirane toplote)



##### OPOZORILO!

 Dokler indikator sveti, obstaja nevarnost opeklin zaradi akumulirane toplote.

Indukcijska kuhališča ustvarjajo toploto, ki je potrebna za kuhanje, neposredno na dnu posode. Steklokeramiko segreje toplota posode.

Indikatorji zasvetijo, ko je kuhališče vroče. Prikazujejo stopnjo akumulirane toplote za kuhališča, ki jih trenutno uporabljate:

 - nadaljevanje kuhanja,

 - ohranitev toplote,

 - akumulirana toplota.

Indikator lahko zasveti tudi:

- za sosednja kuhališča, četudi jih ne uporabljate,
- ko vročo posodo postavite na hladno kuhališče,
- ko je kuhalna plošča izklopljena, vendar je kuhališče še vedno vroče.

Indikator ugasne, ko se kuhališče ohladi.

## 5. VSAKODNEVNA UPORABA



##### OPOZORILO!

Oglejte si poglavja o varnosti.

### 5.1 Plinski gorilniki

#### Pregled gorilnika

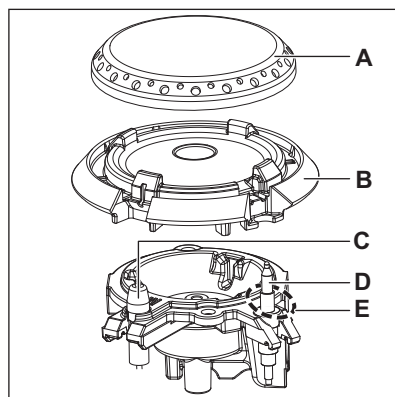



A. Pokrov gorilnika

B. Krona gorilnika

- C. Vžigalne elektrode
- D. Termočlen
- E. Pilotni plamen

## Vžig gorilnika

 Gorilnik vedno prižgite, še preden nanj postavite posodo.

 **OPOZORILO!**  
Bodite zelo previdni, ko zanetite ogenj v kuhinji. Proizvajalec ne prevzema nobene odgovornosti zaradi napačne uporabe plamena.

1. Upravljalni gumb pritisnite navzdol in ga obrnite v nasprotni smeri urnega kazalca v položaj za največji dovod plina (↺).
2. Nadzorni gumb držite pritisnjen 10 sekund ali manj. To omogoča, da se termočlen segreje. V nasprotnem primeru bo motena oskrba s plinom.
3. Jakost plamena prilagodite, ko je stabilen.

 Če po nekaj poskusih gorilnika ni mogoče prižgati, preverite, ali sta njegova krona in pokrov v pravih položajih.

 **OPOZORILO!**  
Nadzornega gumba ne držite pritisnjenega več kot 15 sekund. Če se plin na gorilniku po 15 sekundah ne vžge, spustite nadzorni gumb in ga obrnite v položaj za „izklop“ ter pred ponovnim poskusom vžiga počakajte najmanj eno minuto.



### POZOR!

Če ni elektrike, lahko gorilnik prižgete brez električne naprave; v tem primeru se gorilniku približajte s plamenom, obrnite nadzorni gumb v nasprotni smeri urnega kazalca do položaja za največjo oskrbo s plinom ter ga potisnite navzdol. Nadzorni gumb držite pritisnjen 10 sekund ali manj, da se termočlen lahko segreje.



Če se gorilnik nenamerno izklopi, obrnite nadzorni gumb položaj za „izklop“ in počakajte vsaj 1 minuto, preden ga poskusite ponovno vžgati.



Ko vklopite električno omrežje po namestitvi ali po izpadu električnega napajanja, se generator isker samodejno vklopi. To je normalno.



Kuhalni plošči je priložen StepPower. Ta funkcija vam omogoča, da nastavite moč od 9 do 1.



Plamen, ki obdaja termočlen, je pilotni plamen. Preprečuje nepričakovano zaustavitev.

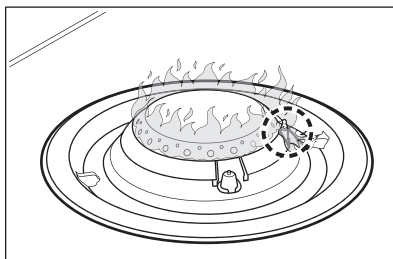

## Izklop gorilnika

Plamen ugasnete tako, da obrnete gumb v položaj za izklop ●.

**OPOZORILO!**

Preden odmaknete posodo z gorilnika, vedno zmanjšajte višino plamena ali ga povsem ugasnite.



## 5.2 Indukcijska kuhališča

### Vklop in izklop

Za vklop ali izklop kugalne plošče za eno sekundo pritisnite ①.

### Samodejni izklop

#### Funkcija samodejno izklopi kugalno ploščo, če:

- so vsa kuhališča izklopljena,
- ne določite nastavitve segrevanja po vklopu kugalne plošče,
- ste nekaj polili ali položili na upravljalno ploščo za več kot 10 sekund (posodo, krpo itd.). Zaslíši se zvočni signal in kugalna plošča se izključi. Odstranite predmet ali očistite upravljalno ploščo.
- se kugalna plošča preveč segreje (npr. ko povre vsa voda iz posode). Kuhališče naj se pred ponovno uporabo kugalne plošče ohladi.
- uporabljate napačno posodo. Zasveti simbol , kuhališče pa se po dveh minutah samodejno izklopi.
- ne izklopite kuhališča oziroma ne spremenite nastavitve segrevanja. Po določenem času se prikaže  in kugalna plošča se izklopi.

#### Razmerje med nastavitvijo segrevanja in časom, po katerem se kugalna plošča izklopi:

Nastavitev segrevanja	Kugalna plošča se izklopi po
 , 1–2	6 urah
3 - 4	5 urah
5	4 urah
6 - 9	1,5 ure

## Stopnja kuhanja

Za nastavitev ali spremembo stopnje kuhanja:

Dotaknite se upravljalne vrstice na pravi stopnji kuhanja ali pa se s prstom pomikajte po upravljalni vrstici, dokler ne pridete do prave stopnje kuhanja.

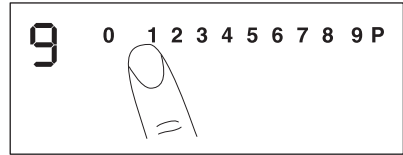

### Bridge



Funkcija deluje, ko posoda pokrije sredini dveh kuhališč.

Ta funkcija poveže dve kuhališči na levi strani, da delujeta kot eno.

Najprej nastavite stopnjo kuhanja za eno od kuhališč na levi strani.

**Za vklop funkcije:** dotaknite se . Za nastavitev ali spremembo stopnje kuhanja se dotaknite enega od upravljalnih senzorjev.

**Za izklop funkcije:** dotaknite se . Kuhališča delujejo neodvisno drugo od drugega.

### Samodejno segrevanje

S to funkcijo dosežete želeno stopnjo kuhanja v krajšem času. Ko je funkcija vklopljena, kuhališče na začetku deluje na najvišji stopnji kuhanja, nato pa nadaljuje z želeno stopnjo kuhanja.



Za vklop funkcije mora biti kuhališče hladno.

#### Za vklop funkcije za kuhališče:

dotaknite se **P** (zasveti ). Takoj se dotaknite zelene stopnje kuhanja. Po 3 sekundah zasveti .

**Za izklop funkcije:** spremenite stopnjo kuhanja.

## PowerBoost

Ta funkcija zagotavlja dodatno moč za indukcijska kuhališča. Funkcijo lahko vklopite samo za omejen čas za indukcijsko kuhališče. Po tem času se indukcijsko kuhališče samodejno preklopi nazaj na najvišjo stopnjo kuhanja.

### Za vklop funkcije za kuhališče:

dotaknite se **P**. Zasveti **P**.

**Za izklop funkcije:** spremenite stopnjo kuhanja.

## Programska ura

### • Časovnik z odštevanjem ure

To funkcijo lahko uporabite za nastavitve dolžine posameznega postopka kuhanja.

Najprej nastavite stopnjo kuhanja za kuhališče, nato pa funkcijo.

**Za nastavitve kuhališča:** pritisčajte , dokler se ne prikaže indikator kuhališča.

### Za vklop funkcije ali spremembo časa:

z dotikom **+** ali **-** programske ure nastavite čas (00 - 99 minut). Ko začne indikator kuhališča utripati, se čas odšteva.

### Če želite videti preostali čas: se

dotaknite , da nastavite kuhališče. Indikator kuhališča začne utripati. Na prikazovalniku se prikaže preostali čas.

**Za izklop funkcije:** se dotaknite , da nastavite kuhališče, nato se dotaknite

**-**. Preostali čas se odšteva do **00**. Indikator kuhališča ugasne.



Ko se odštevanje konča, se oglasi zvočni signal in utripata **00**. Kuhališče se izklopi.

### Če želite izklopiti zvok: se dotaknite



### • Odštevalna ura

To funkcijo lahko uporabite, ko je kuhanjska plošča vklopljena in kuhališča ne delujejo. Prikazovalnik stopnje kuhanja prikazuje **U**.

**Za vklop funkcije:** se dotaknite  in nato **+** ali **-** programske ure, da nastavite čas. Ko čas poteče, se oglasi zvočni signal in utripata **00**.

**Če želite izklopiti zvok:** se dotaknite .



Funkcija ne vpliva na delovanje kuhališč.

## Začasno ustavi

Ta funkcija nastavi vsa vklopljena kuhališča na najnižjo nastavitev segrevanja.

Ko je funkcija vklopljena, ne morete spremeniti nastavitve segrevanja.

**Za vklop funkcije:** dotaknite se **||**. Pri tem se vklopi **U**.

**Za izklop funkcije:** dotaknite se **||**. Pri tem se vklopi prejšnja nastavitve segrevanja.

## Ključavnica

Upravljalno ploščo lahko zaklenete med delovanjem kuhališč. Zaklepanje preprečuje nehoteno spreminjanje stopnje kuhanja.

### Najprej nastavite stopnjo kuhanja.

**Za vklop funkcije:** dotaknite se **U**. Za štiri sekunde zasveti **L**.

**Za izklop funkcije:** dotaknite se **U**. Vkllopi se predhodna stopnja kuhanja.



Ko izklopite kuhanjsko ploščo, izklopite tudi to funkcijo.

## Varovalo za otroke

Funkcija preprečuje nehoten vklop kuhanjske plošče.

**Za vklop funkcije:** kuhanjsko ploščo vklopite z dotikom polja **1**. Ne nastavite nobene stopnje kuhanja. Štiri sekunde pritisčajte **U**. Zasveti **L**. Kuhalno ploščo izklopite z dotikom polja **1**.

**Za izklop funkcije:** kuhalno ploščo vklopite z dotikom polja ①. Ne nastavite nobene stopnje kuhanja. Štiri sekunde pritisnite ②. Zasveti ③. Kuhalno ploščo izklopite z dotikom polja ①.

## OffSound Control (Izklop in vklop zvokov)

Izklopite kuhalno ploščo. Za tri sekunde se dotaknite ①. Zaslona se vklopi in izklopi. Za tri sekunde se dotaknite ②. Prikaže se ④ ali ⑤. Dotaknite se + programske ure, da izberete nekaj od naslednjega:

- ④ - zvoki so izklopljeni.
  - ⑤ - zvoki so vklopljeni.
- Če želite potrditi svoj izbor, počakajte, da se kuhalna plošča samodejno izklopi.

Ko je funkcija nastavljena na ④, lahko zvok slišite samo v naslednjih primerih:

- ko se dotaknete ①,
- ko se izklopi Odštevalna ura,
- ko se izklopi Časovnik z odštevanjem ure,
- ko postavite kaj na upravljalno ploščo.

## Omejitev moči

Prvotno je kuhalna plošča nastavljena na najvišjo možno stopnjo moči.

### Za znižanje ali zvišanje stopnje moči:

1. Izklopite kuhalno ploščo.
2. Za tri sekunde se dotaknite ①. Prikazovalnik se vklopi in izklopi.
3. Dotaknite se ② in ga držite 3 sekunde. Prikaže se ④ ali ⑤.
4. Dotaknite se ③. Zasveti P72.
5. S pritiskom na -/+ na časovniku nastavite stopnjo moči.
6. Počakajte, da se prikazovalnik izklopi.

### Stopnje moči

Oglejte si poglavje »Tehnični podatki«.

- P72 — Največja moč
- P15 — 1500W
- P20 — 2000W

- P25 — 2500W
- P30 — 3000W
- P35 — 3500W
- P40 — 4000W
- P45 — 4500W
- P50 — 5000W
- P60 — 6000W



### POZOR!

Prepričajte se, da izbrana stopnja moči ustreza varovalkam električnega omrežja v stanovanju.

## Funkcija Upravljanje moči

- Kuhališča so združena glede na mesto in število faz v kuhalni plošči. Oglejte si sliko.
- Vsaka faza ima največjo električno obremenitev 3600W.
- Funkcija razdeli moč med kuhališča, priključena na isto fazo.
- Funkcija se vklopi, ko skupna električna obremenitev kuhališč, priključenih na eno samo fazo, preseže 3600W.
- Funkcija zmanjša moč drugih kuhališč, priključenih na isto fazo.
- Prikazovalnik nastavitve segrevanja kuhališč z nižjo močjo preklaplja med izbrano nastavitvijo segrevanja in znižano nastavitvijo segrevanja. Čez nekaj časa ostane prikazovalnik nastavitve segrevanja za kuhališča z nižjo močjo na znižani nastavitvi segrevanja.

### Funkcija Upravljanje moči s funkcijo Omejitev moči

Ko nastavite funkcijo Omejitev moči na **4.5kW ali manj**, se moč kuhalne plošče razdeli med vsa kuhališča.

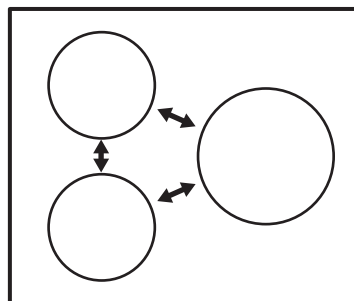

Ko nastavite funkcijo Omejitev moči na **več kot 4,5 kW**, se moč kuhalne plošče razdeli med levo in desno stran.

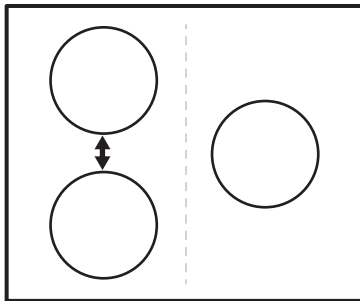

## 6. NAMIGI IN NASVETI



### OPOZORILO!

Oglejte si poglavja o varnosti.

### 6.1 Posoda

#### Električna:



Pri indukcijskih kuhališčih močno elektromagnetno polje izjemno hitro segreje posodo.

Indukcijske kuhalne plošče uporabite s primerno posodo.

- Dno posode mora biti čim bolj deblo in ravno.
- Dno posode mora biti čisto in suho, preden jo postavite na kuhavno ploščo.
- Če želite preprečiti praske, ne drsajte ali drgnite s posodo po steklo-keramični plošči.

#### Material posode

- **pravilno:** lito železo, jeklo, emajlirano jeklo, nerjavno jeklo, večplastno dno (označeno kot ustrezno s strani proizvajalca).
- **ni pravilno:** aluminij, baker, medenina, steklo, keramika, porcelan.

#### Posoda je primerna za indukcijsko kuhavno ploščo v naslednjih primerih:

- če voda zavre zelo hitro, ko kuhavno ploščo nastavite na najvišjo stopnjo kuhanja,
- Če se na dno posode prilepi magnet.

#### Dimenzije posode

- Indukcijske kuhalne plošče se samodejno prilagodijo dimenziji dna posode.
- Učinkovitost kuhalne plošče je povezana s premerom posode. Posoda s premerom, manjšim od najmanjšega, sprejme le del moči, ki jo ustvari kuhalna plošča.
- Tako iz varnostnih razlogov kot za optimalne rezultate kuhanja ne uporabljajte posode, ki je večja od navedb v „Specifikacija za kuhinjske plošče“. Med kuhanjem naj posoda ne bo preblizu nadzorne plošče. To bi lahko vplivalo na delovanje kuhalne plošče ali nehoti aktiviralo funkcije kuhalne plošče.



Oglejte si »Tehnični podatki«.



### POZOR!

Ne uporabljajte litoželezne, glinene ali keramične posode, žar plošč ali plošč opekačev.

#### Plin:



### OPOZORILO!

Iste posode ne postavite na dva gorilnika.



### OPOZORILO!

Na gorilnik ne postavljajte nestabilne ali poškodovane posode, da preprečite razlitje in telesne poškodbe.



**POZOR!**  
Zagotovite, da ročaji posode niso nad prednjo stranjo kuhalne plošče.



**POZOR!**  
Posoda mora biti postavljena na sredino gorilnika za največjo stabilnost in manjšo porabo plina.



**POZOR!**  
Tekočina, ki se med kuhanjem razlije, lahko povzroči, da steklo počí.

## 6.2 Mere posod



**POZOR!**  
Uporabite posodo s premerom, ki ustreza velikosti gorilnikov.

Gorilnik	Mere posod (mm)
Izredno hitro	180 - 260
Polhitro	160 - 220

## 6.3 Öko Timer (Eko programska ura)

Za varčevanje z energijo se grelnik kuhališča izklopi prej, kot se oglasi programska ura. Razlika v času

delovanja je odvisna od ravni stopnje kuhanja in trajanja kuhanja.

## 6.4 Zvoki med delovanjem (za indukcijska kuhališča)

### Če slišite:

- praskanje: posoda je narejena iz različnih materialov (konstrukcija z dvojnim dnom).
- žvižganje: uporabljate kuhališče pri visoki stopnji kuhanja in posoda je izdelana iz različnih materialov (konstrukcija z dvojnim dnom).
- brenčanje: uporabljate visoko stopnjo moči.
- klikanje: prihaja do električnega preklapljanja.
- šumenje, brnenje: ventilator se premika.

**Ti zvoki so običajni in ne predstavljajo napake na kuhalni plošči.**

## 6.5 Primeri kuhanja (za indukcijska kuhališča)

Razmerje med nastavitvijo segrevanja in porabo moči kuhališča ni linearno. Ko zvišate nastavev segrevanja, ta ni sorazmerna s povečanjem porabe moči na kuhališču. To pomeni, da kuhališče s srednjo nastavitvijo segrevanja porabi manj kot polovico celotne moči.



Podatki v razpredelnici so samo za primer.

Nastavev segrevanja	Uporabite za:	Čas (min.)	Namigi
- 1	Kuhana živila ohranite toplá.	po potrebi	Posodo pokrijte s pokrovom.
1 - 2	Holandska omaka, topljenje: maslo, čokolada, želatina.	5 - 25	Občasno premešajte.
1 - 2	Strjevanje: puhaste omelete, pečena jajca.	10 - 40	Kuhajte pokrito.
2 - 3	Počasno kuhanje riža in mlečnih jedí, pogrevanje pripravljenih jedí.	25 - 50	Dodajte najmanj dvakrat toliko tekočine, kot je riža, temeljito premešajte mlečne jedí.

Nastavitev segrevanja	Uporabite za:	Čas (min.)	Namigi
3 - 4	Kuhanje zelenjave na pari, riže, meso.	20 - 45	Dodajte nekaj žlic tekočine.
4 - 5	Kuhanje krompirja na pari.	20 - 60	Uporabite največ ¼ l vode za 750 g krompirja.
4 - 5	Kuhanje večje količine hrane, enolončnice in juhe.	60 - 150	Do 3 l tekočine s sestavinami.
6 - 7	Lahko cvrtje: zrezek, telečji cordon bleu, zarebrnice, polpete, klobase, jetra, prežganje, jajca, palačinke, krofi.	po potrebi	Obrnite na polovici priprave.
7 - 8	Težko cvrtje, praženi krompir - Rósti, ledveni zrezki, zrezki.	5 - 15	Obrnite na polovici priprave.
9	Vrenje vode, kuhanje testenin, pečenje mesa (golaž, dušena pečenka), cvrtje krompirja.		
<b>P</b>	Prekuhanje večjih količin vode. Funkcija moči je vklopljena.		

## 6.6 Primeri uporabe pri kuhanju (za plinske gorilnike)

Kategorije hrane	Recepti	Vrsta gorilnika	Stopnja moči za fazo segrevanja <sup>1)</sup>	Stopnja moči za fazo kuhanja
Testenine - Riž - Druge žitarice	Riž z gobami	Velika	-	5-8
	Kuskus	Velika	4-6	1-3 <sup>2)</sup>
	Špageti	Velika	-	7-9
	Ravioli	Velika	-	7-9
Juha - Stročnice	Zelenjavna juha	Srednja	-	6-9 <sup>2)</sup>
	Gobova in krompirjeva juha	Srednja	-	6-9 <sup>2)</sup>
	Ribja juha	Velika	-	1-2 <sup>2)</sup>
Meso	Goveji cmoki	Velika	3-6	1-3 <sup>2)</sup>
	File svinjske ledvene pečenke	Velika	7-9	4-6
	Gratiniran goveji burger	Srednja	7-9	3-6
Ribe	Sipa z grahom	Velika	-	1-3 <sup>2)</sup>
	Pečen tunin file	Velika	7-9	4-6



Kategorije hrane	Recepti	Vrsta gorilnika	Stopnja moči za fazo segrevanja <sup>1)</sup>	Stopnja moči za fazo kuhanja
Zelenjava	Gobe z začimbami	Srednja	-	5-8
	Kaponata z zelenjavo	Velika	4-6	1-3 <sup>2)</sup>
	Kuhan krompir	Srednja	-	7-9
	Zamrznjena špinacija z maslom	Velika	-	1-3
Ocvrte jedi	Ocvrti krompir	Velika	-	8-9
	Krofi	Velika	6-8	1-2
Prigrizki, pripravljene v ponvi	Preženi oreščki	Velika	7-9	4-6
	Sušen kruh in endivija	Velika	7-9	4-6
	Palačinke	Srednje pečeno	7-9	2-5

<sup>1)</sup> Uporabno za doseganje optimalnega stanja kuhanja (npr. prava temperatura ponve/posode, vrela voda in olje za segrevanje, ...) pred začetkom prave faze kuhanja z drugo/nnižjo stopnjo moči.

<sup>2)</sup> Kuhajte pokrito.



Vsi recepti za približno štiri porcije.



Nastavitve iz razpredelnice za kuhanje morajo služiti samo kot smernice, prilagajate pa jih lahko glede na surovost živil, težo in količino, kot tudi na vrsto uporabljenega plina in material posode za pripravo jedi.

## 7. VZDRŽEVANJE IN ČIŠČENJE



### OPOZORILO!

Oglejte si poglavja o varnosti.



### OPOZORILO!

Za čiščenje steklene površine ali obročev gorilnikov in okvirja (če obstaja) ne uporabljajte nožev, strgal ali podobnih predmetov.

### 7.1 Splošne informacije

- Po vsaki uporabi štedilnik očistite.
- Vedno uporabljajte posodo s čistim dnom.
- Praske ali temni madeži na površini ne vplivajo na delovanje plošče.
- Uporabite posebno čistilno sredstvo, ki je primerno za površino kuhalne plošče.
- Uporabite posebno strgalo za steklo.
- Dele iz nerjavnega jekla očistite z vodo in osušite z mehko krpo.

## 7.2 Podstavki za posodo

**i** Podstavki za posodo ne vzdržijo pomivanja v pomivalnem stroju. Treba jih je pomiti ročno.

1. Odstranite podstavke za posodo, da lažje očistite kuhhalno ploščo.

**i** Pri menjavi podstavkov za posodo bodite zelo previdni, da preprečite poškodbe površine kuhhalne ploščo.

2. Potem ko očistite podstavke za posodo, se prepričajte, da so v pravih položajih.
3. Za pravilno delovanje gorilnika poskrbite, da bodo ročice podstavkov za posodo in vstavljene v utore emajliranih plošč.

## 7.3 Odstranjevanje in nameščanje podstavkov za posodo

Po čiščenju kuhhalne plošče se prepričajte, da so podstavki za posodo v pravem položaju. Za pravilno namestitev podstavkov za posodo preverite, da se njene ročice prilegajo ročajem na dnu gorilnika, kot to prikazuje slika. Na ta način je podstavek za posodo pritrjen in stabilen.

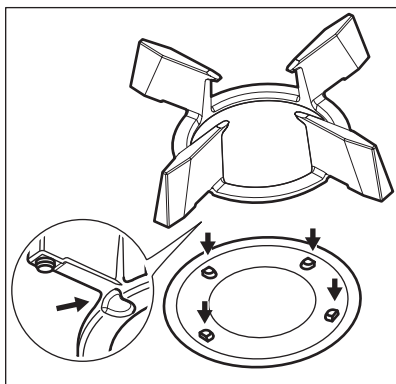

## 7.4 Čiščenje kuhhalne plošče

- **Takoj odstranite:** stopljeno plastiko, plastično folijo, sol, sladkor in živila s

sladkorjem, sicer lahko umazanija poškoduje kuhhalno ploščo. Pazite, da ne pride do opeklin. Posebno strgalo postavite pod ostrim kotom na stekleno površino in z rezilom potegnite po površini.

- **Odstranite, ko je kuhhalna ploščo dovolj hladna:** obročki vodnega kamna, vodni obročki, maščobni madeži, bleščeče kovinsko obarvanje. Ploščo očistite z vlažno krpo in čistilnim sredstvom, ki ni grobo. Po čiščenju ploščo osušite z mehko krpo.
- **Odstranite bleščeče kovinsko obarvanje:** uporabite raztopino vode s kisom in očistite stekleno površino s krpo.
- Za čiščenje emajliranih delov, pokrovov in kron gorilnikov uporabite toplo milnico, preden jih namestite nazaj, pa jih dobro osušite.

## 7.5 Čiščenje razdelilnika plamena

**i** Razdelilnik plamena lahko operete v pomivalnem stroju.



**OPOZORILO!**  
Razdelilniki plamena naj se ohladijo, preden jih očistite.

### Rahli madeži:

Razdelilnik plamena operite s toplo vodo in čistilom ter posušite z mehko krpo.

### Srednje močni madeži:

Uporabite pomivalni stroj. Razdelilnik plamena položite naravnost v spodnjo košaro, tako da bo vrhna stran zgoraj.

### Trdovratni madeži:

Razdelilnik plamena očistite s toplo vodo in čistilom, nato pa ga operite v pomivalnem stroju. Če madežev še vedno ne odstranite, vrhni del razdelilnika plamena očistite s čistilom za žar in ponovno operite v pomivalnem stroju.

Luknjice razdelilnika plamena očistite z zobotrebcom.

## 7.6 Čiščenje vžigalne svečke

Ta funkcija se izvede preko keramične vžigalne elektrode s kovinsko elektrodo.

Elektrodi morata biti vedno čisti, da lahko sprožita iskro. Preverite tudi, da luknjice na kroni gorilnika niso zamašene.

## 7.7 Redno vzdrževanje

Vaš serviser naj redno pregleduje stanje priključne cevi za plin in regulatorja tlaka, če je nameščen.

# 8. ODPRAVLJANJE TEŽAV







### OPOZORILO!

Oglejte si poglavja o varnosti.

## 8.1 Kaj storite v primeru ...

Težava	Možen vzrok	Rešitev
Kuhalne plošče ni mogoče vklopiti ali je uporabljeni.	Kuhalna plošča ni priključena na napajanje ali je priključena nepravilno.	Preverite, ali je kuhalna plošča pravilno priključena na napajanje. Oglejte si vezalno shemo.
	Pregorela je varovalka.	Preverite, ali je varovalka vzrok za motnjo. Če varovalka večkrat zapored pregori, se obrnite na električarja.
		Kuhalno ploščo ponovno vklopite in v manj kot 10 sekundah nastavite stopnjo kuhanja.
	Sočasno ste se dotaknili dveh ali več senzorskih polj.	Dotaknite se samo enega senzorskega polja.
	Na upravljalni plošči je voda ali mastni madeži.	Očistite upravljalno ploščo.
Zasliši se zvočni signal in kuhalna plošča se izklopi. Ko je kuhalna plošča izklopljena, se oglasi zvočni signal.	Prekrili ste eno ali več senzorskih polj.	Predmet odstranite s senzorskih polj.
Kuhalna plošča se izklopi.	Senzorsko polje ① ste z nečim prekrili.	Odstranite predmet s senzorskega polja.
Indikator akumulirane toplote ne zasveti.	Kuhališče ni vroče, ker je bilo vklopljeno samo kratek čas.	Če je bilo kuhališče vklopljeno dovolj dolgo, da bi moralo biti vroče, se obrnite na pooblaščen servisni center.
Funkcija samodejnega segrevanja se ne vklopi.	Kuhališče je vroče.	Pustite, da se kuhališče dovolj ohladi.

Težava	Možen vzrok	Rešitev
	Nastavljena je najvišja stopnja kuhanja.	Najvišja stopnja kuhanja ima enako moč kot funkcija.
Stopnja kuhanja se med dvema stopnjama spremeni.	Deluje funkcija upravljanja moči.	Oglejte si poglavje »Vsakodnevna uporaba«.
Senzorska polja so vroča.	Posoda je prevelika oz. ste jo postavili preblizu upravljalnih polj.	Večjo posodo postavite na zadnje kuhališče, če je možno.
Ob dotiku senzorskih polj na plošči ni zvoka.	Zvočni signali so izklopljeni.	Vklopite zvočne signale. Oglejte si poglavje »Vsakodnevna uporaba«.
 zasveti.	Deluje funkcija samodejnega izklopa.	Izklopite kuhhalno ploščo in jo ponovno vklopite.
 zasveti.	Vklopljeno je varovalo za otroke ali blokada tipk.	Oglejte si poglavje »Vsakodnevna uporaba«.
 zasveti.	Na kuhališču ni posode.	Postavite posodo na kuhališče.
	Posoda ni ustrezna.	Uporabite ustrezno posodo. Oglejte si poglavje »Namiigi in nasveti«.
	Premer dna posode je premajhen za kuhališče.	Uporabite posodo ustrezne velikosti. Oglejte si poglavje »Tehnični podatki«.
Prikažeta se  in številka.	Prišlo je do napake na kuhhalni plošči.	Kuhhalno ploščo za nekaj časa izključite iz električnega omrežja. Odklopite varovalko električnega omrežja v vašem domu. Znova jo priklopite. Če ponovno zasveti  , se obrnite na pooblaščen servisni center.
Ko poskušate vklopiti generator isker, se iskra ne sproži.	Kuhhalna plošča ni priključena na napajanje ali je priključena nepravilno.	Preverite, ali je kuhhalna plošča pravilno priključena na napajanje.
	Pregorela je varovalka.	Preverite, ali je varovalka vzrok za motnjo. Če varovalka večkrat zapored pregori, se obrnite na električarja.

Težava	Možen vzrok	Rešitev
	Pokrov in krona gorilnika sta nameščena nepravilno.	Pokrov in krono gorilnika namestite pravilno.
Plamen ugasne takoj po vžigu.	Termočlen ni dovolj segret.	Ko plamen zagori, pridržite gumb še deset sekund ali manj.
Obroč plamena ni enakomeren.	Krona gorilnika je zamašena z ostanki hrane.	Prepričajte se, da glavni dotok plina ni blokiran in da je krona gorilnika čista.

## 8.2 Če ne najdete rešitve ...

Če težave ne morete razrešiti sami, se obrnite na prodajalca ali pooblaščen servisni center. Navedite podatke s ploščice za tehnične navedbe. Navedite tudi sporočilo o napaki, ki se prikaže. Poskrbite za pravilno upravljanje kuhalne plošče. V nasprotnem primeru servisiranje s strani serviserja ali

prodajalca ne bo brezplačno, tudi v času garancijske dobe. Informacije o garancijskem obdobju in pooblaščenih servisnih centrih so navedene v garancijski knjižici.

## 8.3 Nalepke v vrečki z opremo

Nalepke prilepite, kot je prikazano spodaj:

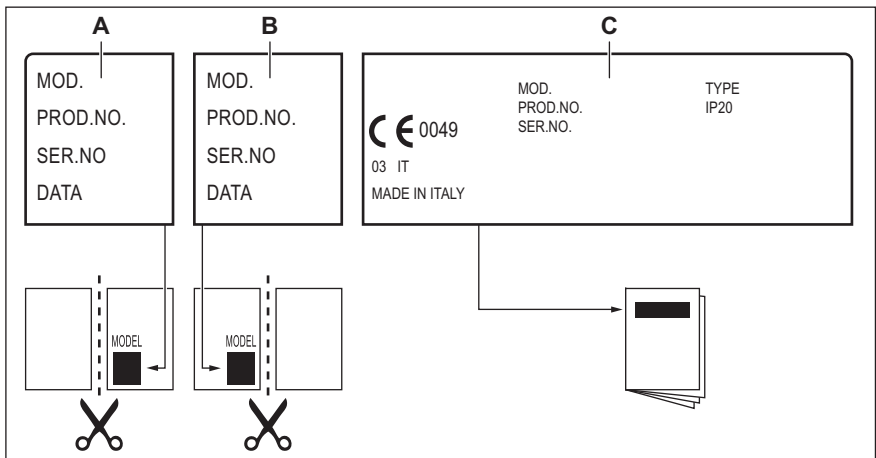

- A. Prilepite na garancijski list in pošljite ta del (če je na voljo).
- B. Prilepite na garancijski list in obdržite ta del (če je na voljo).
- C. Prilepite na navodila za uporabo.

## 9. TEHNIČNI PODATKI

### 9.1 Dimenzije kuhalne plošče

Širina	880 mm
Globina	520 mm

### 9.2 Specifikacije kuhališč

Kuhališče	Nazivna moč (najvišja stopnja segrevanja) [W]	PowerBoost [W]	PowerBoost najdaljše trajanje [min]	Premer kuhinjske posode [mm]
Levo spredaj	1800	2800	10	145 - 180
Levo zadaj	1800	2800	10	145 - 180
Srednji del	1800 3600	2800 3600	10 10	145 - 245 245 - 280

Moč kuhališč se lahko malce razlikuje od podatkov v razpredelnici. Spreminja se z materialom in dimenzijami posode.

premera od premera, navedenega v razpredelnici.

Za najboljše rezultate kuhanja uporabljajte posodo, ki nima večjega

### 9.3 Premer obvoda

GORILNIK	OBVOD Ø 1/100 mm
Izredno hitro	57
Polhitro	32

### 9.4 Drugi tehnični podatki

SKUPNA MOČ:	Izvirni plin:	G20 (2H) 20 mbar	4,5 kW
	Nadomestilo plina:	G30/G31 (3B/P) 30/30 mbar	334 g/h
	Električna kuhališča:	7,2 kW	
Električna energija:	230/400 V 2N~ 50-60 Hz		
Kategorija naprave:	II2H3B/P		
Plinska povezava:	G 1/2"		

Razred naprave: 3

## 9.5 Plinski gorilniki za ZEMELJSKI PLIN G20 s tlakom 20 mbar

GORILNIK	NORMALNA MOČ (kW)	NAJMANJŠA MOČ kW	OZNAKA ŠOBE
Izredno hitro	2,65	1,4	110
Polhitro	1,85	0,45	103x

## 9.6 Plinski gorilniki za UNP G30/G31 30/30 mbar

GORILNIK	NORMALNA MOČ kW	NAJMANJŠA MOČ kW	OZNAKA ŠOBE	NAZIVNI PRETOK PLINA kW
Izredno hitro	2,75	1,4	87	200
Polhitro	1,85	0,45	67	134

# 10. ENERGIJSKA UČINKOVITOST

## 10.1 Podatki o izdelku v skladu s predpisi EU o okoljsko primerni zasnovi

Identifikacija modela	KDI951723K	
Vrsta kuhalne plošče	Vgrajena kuhalna plošča	
Število električnih kuhališč	3	
Tehnologija segrevanja na električno kuhališče	Indukcija	
Premer električnih krožnih kuhališč (Ø)	Levo zadaj	18,0 cm
	Levo spredaj	18,0 cm
	Srednji del	27,0 cm
Poraba energije na kuhališče (EC electric cooking)	Levo zadaj	180,0 Wh/kg
	Levo spredaj	190,2 Wh/kg
	Srednji del	180,0 Wh/kg
Število plinskih gorilnikov	2	
Energijska učinkovitost posameznega plinskega gorilnika (EE gas burner)	Desno zadaj - Ultra hitro	55,3 %
	Desno spredaj – srednje hitro	62,3 %

Energijska učinkovitost posamezne plinske kuhalne plošče (EE gas hob)	58,8 %
Poraba energije kuhalne plošče (EC electric hob)	183,4 Wh/kg

EN 30-2-1: Plinski gospodinjski aparati za kuhanje – 2-1. del: Smotrna raba energije – Splošno

IEC/EN 60350-2 – Gospodinjski električni aparati za pripravo jedi – 2. del: Kuhalne plošče – Metode za merjenje funkcionalnosti

## 10.2 Varčevanje z energijo

- Pred uporabo poskrbite, da bodo gorilniki in podstavki za posodo pravilno sestavljeni.
- Uporabite posodo s primernim premerom glede na velikosti kuhališč.
- Posodo postavite na sredino gorilnika.
- Pri segrevanju vode uporabite samo potrebno količino.
- Posodo po možnosti pokrijte s pokrovko.
- Ko tekočina zavre, zmanjšajte plamen za počasno kuhanje tekočine.
- Po možnosti uporabite ekonom lonec. Oglejte si njegova navodila za uporabo.

## 11. SKRB ZA OKOLJE

Reciklirajte materiale, ki jih označuje simbol . Embalažo odložite v ustrezne zabojnike za reciklažo. Pomagajte zaščititi okolje in zdravje ljudi ter reciklirati odpadke električnih in elektronskih naprav. Naprav, označenih

s simbolom , ne odstranjujte z gospodinjskimi odpadki. Izdelek vrnite na krajevno zbirališče za recikliranje ali se obrnite na občinski urad.

Electrolux Appliances AB - Contact Address: Al. Powstancow Slaskich 26, 30-570 Krakow, Poland









[www.electrolux.com/shop](http://www.electrolux.com/shop)



867374188-C-202023

